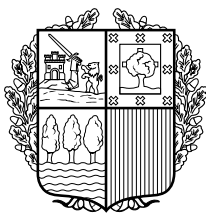

**EUSKAL HERRIKO
AGINTARITZAREN
ALDIZKARIA****BOLETÍN OFICIAL
DEL
PAÍS VASCO**

Itundutako posta-ordaina: 8/98

Internet
www.euskadi.net

Franqueo concertado: 8/98

Administrazioa: Donostia kalea, 1
Legezko Gordailua: VI - 286 - 78 - VITORIA-GASTEIZAdministración: c/ Donostia-San Sebastián, 1
Depósito Legal: VI - 286 - 78 - VITORIA-GASTEIZ

	Orrialdea		Página
LURRALDE ANTOLAMENDU, ETXE BIZITZA ETA INGURUGIRO SAILA		DEPARTAMENTO DE ORDENACIÓN DEL TERRITORIO, VIVIENDA Y MEDIO AMBIENTE	
68/2000 DEKRETUA, apirilaren 11koa, hiri-inguru- neen, espazio publikoen, eraikinen eta informazio eta komunikazioko sistemen irisgarritasun-baldintzei bu- ruzko arau teknikoak onartzen dituena.		DECRETO 68/2000, de 11 de abril, por el que se aprueban las normas técnicas sobre condiciones de accesibilidad de los entornos urbanos, espacios pú- blicos, edificaciones y sistemas de información y co- municación.	
I. Alezatia		Fascículo I.	
I. Eranskina	2	Anejo I.	3
II. Eranskina	22	Anejo II.	23
II. Alezatia		Fascículo II.	
III. Eranskina	49	Anejo III.	51
IV. Eranskina	90	Anejo IV.	91
V. Eranskina	106	Anejo V.	106

I. ERANSKINA.
PARAMETRO ANTROPOMETRIKOAK.

1. *artikula.*– XEDEA.
2. *artikula.*– DEFINIZIOAK.
3. *artikula.*– IRISGARRITASUN-ZAILTASUNAK DITUZTEN PERTSONA-TALDEAK.
 - 3.1.– IBILTZEKO GAUZA DIRENAK.
 - 3.2.– GURPIL-AULKIA ERABILTZEN DUTEN PERTSONAK.
 - 3.3.– SENTSORIALAK.
 - 3.4.– BESTELAKO PERTSONA-TALDEAK.
4. *artikula.*– POPULAZIOAREN PARAMETRO ANTROPOMETRIKOAK.
 - 4.1.– POPULAZIO HELDUA (18 URTETIK 65ERA BITARTEKOA).
 - 4.2.– EZ GAITASUN PSIKIKOA DUEN POPULAZIOA.
 - 4.3.– PERTSONA ADINDUNEN (65 URTETIK GORAKOEN) POPULAZIOA.
 - 4.4.– GURPIL-AULKIA ERABILTZEN DUTEN PERTSONEN POPULAZIOA.
5. *artikula.*– GURPIL-AULKIAK, MAKILAK, UKONDO-MAKULUAK ETA ESKORGAK.
 - 5.1.– ESKUZKO ERAGINGAILUA DUEN GURPIL-AULKI ESTANDAR BATEN DIMENTSIO NAGUSIAK MILIMETROTAN.
 - 5.2.– ESKUZKO ERAGINGAILUA DUEN GURPIL-AULKI ESTANDAR TOLESTU BATEN DIMENTSIO NAGUSIAK MILIMETROTAN.
 - 5.3.– FUNTZIONAMENDU ELEKTRIKOKO GURPIL-AULKI BATEN DIMENTSIO NAGUSIAK MILIMETROTAN.
 - 5.4.– MAKILEN ETA UKONDO-MAKULUEN DIMENTSIO NAGUSIAK MILIMETROTAN.
 - 5.5.– ESKORGEN BATEZ BESTEKO DIMENTSIOAK MILIMETROTAN.
6. *artikula.*– NEURRI FUNTZIONALAK.
 - 6.1.– HELMEN FUNTZIONALEKO DISTANTZIA.
 - 6.1.1.– ESKUBANDAK ETA EUSTEKO ELEMENTUAK.
 - 6.1.2.– IKUS-KOMUNIKAZIOKO MODULUAK.
7. *artikula.*– MAKILAK ERABILTZEN DITUEN PERTSONA BATEN MUGIMENDUAK.
 - 7.1.– NORABIDE ZUZENEKO MUGIMENDUAK.
 - 7.2.– ATE BATETIK IGAROTZEKO BERARIAZKO MUGIMENDUAK.
8. *artikula.*– MUGIMENDUAK GURPIL-AULKI BATEAN.
 - 8.1.– NORABIDE ZUZENEKO MUGIMENDUA.
 - 8.2.– NORABIDE-ALDAKETAK DITUZTEN MUGIMENDUAK.
 - 8.3.– ATE BATETIK IGAROTZEKO BERARIAZKO MUGIMENDUAK.
9. *artikula.*– TRANSFERENTZIA BAT EGITEKO BERARIAZKO MUGIMENDUAK.
 - 9.1.– GURPIL-AULKIA ERABILTZEN DUTEN PERTSONEK...
 - 9.2.– GURPIL-AULKIAREN ERABILTZAILE BATEN TRANSFERENTZIA.
10. *artikula.*– PERTZEPZIO-ELEMENTUAK.
 - 10.1.– IKUS-ELEMENTUAK.
 - a) KOKAPENA.
 - b) IKUS-KOMUNIKAZIOKO MODULUAK.
 - 10.2.– BESTELAKO KOMUNIKAZIO-KANALAK.

ANEJO I.
PARÁMETROS ANTROPOMÉTRICOS.

- Artículo 1.-** OBJETO.
- Artículo 2.-** DEFINICIONES.
- Artículo 3.-** GRUPOS DE PERSONAS CON DIFICULTADES EN LA ACCESIBILIDAD.
- 3.1.- AMBULANTES.
 - 3.2.- PERSONAS USUARIAS DE SILLAS DE RUEDAS.
 - 3.3.- SENSORIALES.
 - 3.4.- OTROS GRUPOS DE PERSONAS.
- Artículo 4.-** PARÁMETROS ANTROPOMÉTRICOS DE LA POBLACIÓN.
- 4.1.- POBLACIÓN ADULTA (DE 18 A 65 AÑOS)
 - 4.2.- POBLACIÓN CON DISCAPACIDAD PSÍQUICA.
 - 4.3.- POBLACIÓN DE PERSONAS MAYORES. (MAYOR DE 65 AÑOS.)
 - 4.4.- POBLACIÓN DE PERSONAS USUARIAS DE SILLAS DE RUEDAS
- Artículo 5.-** SILLAS DE RUEDAS, BASTONES, MULETAS DE CODO Y ANDADORES.
- 5.1.- DIMENSIONES PRINCIPALES DE UNA SILLA DE RUEDAS DE TIPO ESTANDAR DE ACCIONAMIENTO MANUAL EN MM.
 - 5.2.- DIMENSIONES PRINCIPALES DE UNA SILLA DE RUEDAS DE TIPO ESTANDAR DE ACCIONAMIENTO MANUAL PLEGADA EN MM.
 - 5.3.- DIMENSIONES PRINCIPALES DE UNA SILLA DE RUEDAS DE FUNCIONAMIENTO ELECTRICO EN MM.
 - 5.4.- DIMENSIONES PRINCIPALES DE LOS BASTONES Y DE LAS MULETAS DE CODO EN MM.
 - 5.5.- DIMENSIONES MEDIAS DE LOS ANDADORES EN MM.
- Artículo 6.-** MEDIDAS FUNCIONALES.
- 6.1.- DISTANCIA DE ALCANCE FUNCIONAL.
 - 6.1.1.- PASAMANOS Y ELEMENTOS DE SUJECCIÓN.
 - 6.1.2.- MÓDULOS DE COMUNICACIÓN VISUAL.
- Artículo 7.-** MOVIMIENTOS DE UNA PERSONA CON BASTONES.
- 7.1.- MOVIMIENTO EN LÍNEA RECTA.
 - 7.2.- MOVIMIENTOS ESPECÍFICOS PARA FRANQUEAR UNA PUERTA.
- Artículo 8.-** MOVIMIENTOS EN LA SILLA DE RUEDAS.
- 8.1.- MOVIMIENTO EN LÍNEA RECTA.
 - 8.2.- MOVIMIENTOS CON CAMBIOS DE DIRECCIÓN.
 - 8.3.- MOVIMIENTOS ESPECÍFICOS PARA FRANQUEAR UNA PUERTA.
- Artículo 9.-** MOVIMIENTOS ESPECÍFICOS PARA REALIZAR UNA TRANSFERENCIA.
- 9.1.- LAS PERSONAS USUARIAS DE SILLAS DE RUEDAS...
 - 9.2.- TRANSFERENCIA DE UN USUARIO DE SILLA DE RUEDAS.
- Artículo 10.-** ELEMENTOS DE PERCEPCIÓN.
- 10.1.- ELEMENTOS VISUALES.
 - a) UBICACIÓN.
 - b) MÓDULOS DE COMUNICACIÓN VISUAL.
 - 10.2.- OTROS CANALES DE COMUNICACIÓN.

I. ERANSKINA.
PARAMETRO ANTROPOMETRIKOAK.**1. artikulua.** – Xedea.

Eranskin honen xedea irisgarritasunaren arloko oinarrizko kontzeptuak definitzea, irisgarritasun-zailtasunak dituzten pertsona-taldeak identifikatzea eta neurriak, gorputz-dimentsioak, helmen- eta kontrol-egoe-
rak, mugimendu eta transferentziatarako espazio-behar-
rak eta hiri-ingurunea, eraikinak, garraioa eta komu-
nikazio-sistemak diseinatzeko kontuan hartu diren eta
hartu behar diren alderdiak ezartzea da, funtsezkoak
baitira Irisgarritasuna Sustatzen duen 20/1997 Legea
garatzeko.

2. artikulua. – Definizioak.

a) Antropometria.

Gorputz-dimentsioak zehazki neurtzea eta gizabana-
koen arteko aldakortasuna eta denboran izan duen ebo-
luzioa aztertzea helburu duen diziplina da.

b) Ergonomia.

Pertsona gehienek erosotasun, segurtasun eta eragin-
kortasun handienarekin erabiltzeko moduko tresnak,
makinak eta gailuak sortzeko beharrezkoak diren per-
tsolari lotutako ezagutza zientifikoen multzoa da.

c) Irisgarritasuna.

Irisgarritasuna ingurune eraikiaren oinarrizko ezau-
garri bat da. Irisgarritasunak ingurune horren berezko
gizarte- eta ekonomia-jardueretan parte hartzea ahalbi-
detzen die pertsonari. Parte hartzeko aukera berberak
bermatzeko, pertsona guztiek —beren adina eta, hala
badagokio, ezgaitasuna edozein izanik ere— ingurune
eraikiko edozein aldetan sartzeko eta ahalik eta inde-
pendentziarik handienarekin erabiltzeko aukera izan
behar dute.

d) Arkitektura-oztopoak.

Arkitektura-oztopoak, eraikinen barruan ezgaitasun-
maila desberdinentzat agertzen diren eragozpenak di-
ra.

e) Hirigintza-oztopoak.

Hirigintza-oztopoak, hiri-egiturak eta hiri-altzariek,
leku historikoek eta jabari publiko eta pribatuko erai-
kuntzarik gabeko espazioek ezgaitasun-maila desberdi-
nen aurrean agertzen dituzten eragozpenak dira.

f) Garraio-oztopoak.

Garraio-oztopoak lurreko, itsasoko, ibaietako edo ai-
reko garraio-unitate partikular edo kolektiboek (distan-
zia labur, ertain eta luzekoek) ezgaitasun-maila desber-
dinen aurrean agertzen dituzten eragozpenak dira.

g) Komunikazio-oztopoak.

ANEJO I.
PARÁMETROS ANTROPOMÉTRICOS.**Artículo 1.** – Objeto.

Es objeto del presente Anejo definir los conceptos
básicos en materia de accesibilidad, identificar los gru-
pos de personas con dificultades en la accesibilidad, así
como establecer las medidas, dimensiones corporales, si-
tuaciones de alcance y control, necesidades de espacio
para los movimientos y transferencias, y aquellos aspec-
tos que se han tenido y deben tenerse en cuenta para el
diseño del entorno urbano, la edificación, el transpor-
te y los sistemas de comunicación, que resultan funda-
mentales para el desarrollo de la Ley 20/1997, sobre
Promoción de la Accesibilidad.

Artículo 2. – Definiciones.

a) Antropometría.

Es la disciplina que tiene por objeto la medida pre-
cisa de las diferentes dimensiones corporales, el estu-
dio de la variabilidad interindividual así como su evo-
lución a lo largo del tiempo.

b) Ergonomía.

Es el conjunto de conocimientos científicos relati-
vos a la persona y necesarios para concebir útiles, má-
quinas y dispositivos que pueden ser usados con un má-
ximo de confort, seguridad y de eficacia para la mayo-
ría.

c) Accesibilidad.

La accesibilidad es una característica básica del en-
torno construido. La accesibilidad permite a las perso-
nas participar en las actividades sociales y económicas
para las que se ha concebido este entorno. Para garan-
tizar las mismas posibilidades de participación, todas
las personas cualesquiera que sea su edad y su posible
discapacidad deben de tener la posibilidad de entrar en
cualquier parte del entorno construido y utilizarlo con
la mayor independencia posible.

d) Barreras arquitectónicas.

Las barreras arquitectónicas son los impedimentos
que se presentan en el interior de los edificios frente a
las distintas clases y grados de discapacidad.

e) Barreras urbanísticas.

Las barreras urbanísticas son los impedimentos que
presentan la estructura y mobiliario urbanos, sitios his-
tóricos y espacios no edificados de dominio público y
privado frente a las distintas clases y grados de disca-
pacidad.

f) Barreras en el transporte.

Las barreras en el transporte son los impedimentos
que presentan las unidades de transporte particulares o
colectivas (de corta, media y larga distancia), terrestres,
marítimas, fluviales o aéreas frente a las distintas cla-
ses y grados de discapacidad.

g) Barreras en la comunicación.

1.- Komunikazio-oztopoak, ezgaitasun-maila desberdineko pertsonen ahoko mezuak eta ahozkoak ez direnak ulertu eta jasotzeko eta eskuragarri dauden baliabide teknikoak erabiltzeko dituzten eragozpenak edo zailtasunak dira.

2.- Komunikazio-zailtasunak alterazioak, sentimen-ezgaitasunak edo beste mota batekoak dituzten pertsona jakin batzuei autonomiaz orientatu, mugitu eta komunikatzea oztopatzen edo eragozten dieten eta informazio-sistemek sortzen dituzten mugak dira.

3.- Alterazioek eta ezgaitasunek pertsonaren funtzio oso edo partzial bat kaltetu dezakete. Alterazio edo ezgaitasun horiek bakarka edota pertsonaren beste funtzio batzuk kaltetzen dituen ezgaitasun larri edo arin batekin batera ager daitezke:

- Ikusmenaren alterazioak: itsutasuna eta ikusmen-zorroztasunean, ikus-eremuan, kromatismoan eta fotofobian eragiten duten guztiak.

- Entzumenaren eta mintzamenaren alterazioak: gortasuna, gormututasuna, hipoakusia, alterazio psikomotorreak, mututasuna, trakeotomia-ebakuntza jasan duten pertsonak eta abar.

- Ikusmenaren eta entzumenaren alterazioak, batera: itsugortasuna.

- Komunikazioa zaildu edo asalda dezaketen beste-lako nahasteak: dislexia, afasia, adimen-atzerapena, autismoa, haur-psikosis, garun-paralisia eta abar.

4.- Bertako hizkuntza ezagutzen ez duen atzerritarra izateak ere komunikaziorako mugak dakartza.

h) Urritasuna.

Egitura edo funtzio psikologiko, fisiologiko edo anatomiko baten galera edo anormaltasun oro da urritasuna. (OME, 1981).

i) Ezgaitasuna.

Jarduera bat gizaki batentzat normaltzat hartzen den marjinen barruan edo moduan egiteko gaitasunaren murriztapen edo gabezia oro (urritasun batek eragindakoa) da ezgaitasuna. (OME, 1981).

j) Minusbaliotasuna.

Minusbaliotasuna gizabanako jakin batentzat eragozgarria den egoera bat da, urritasun edo ezgaitasun baten ondorioz sortua eta rol normal bat (adinaren, sexuaren eta gizarte- eta kultura-faktoreen arabera) betetzea eragozten duena. (OME, 1981)

k) Mugikortasun urriko pertsonak.

Mugikortasun urriko pertsona (mup), lekualdatzeko posibilitatea aldi baterako edo etengabe mugatua duena da.

l) Gurrpil-aulkia.

1.- Las barreras en la comunicación son los impedimentos o dificultades que se presentan en la comprensión y captación de los mensajes, vocales y no vocales y en el uso de los medios técnicos disponibles para las personas con distintas clases y grados de discapacidad.

2.- Dificultades en la comunicación son aquellas limitaciones que obstaculizan o impiden tanto la orientación, movilidad y comunicación de forma autónoma, de determinadas personas que padecen alteraciones, discapacidades sensoriales o de otro tipo y que son generados por los sistemas de información.

3.- Las alteraciones y discapacidades pueden afectar a una función total o parcial de la persona. Tales alteraciones o discapacidades pueden presentarse de forma aislada o juntamente con otra discapacidad grave o leve que afecte a otras funciones de la persona:

- Alteraciones de la visión: ceguera y todas aquellas que afecten a la agudeza visual, campo visual, el cromatismo y la fotofobia.

- Alteraciones de la audición y el habla: sordera, sordomudez, hipoacusia, trastornos psicomotrices, mutismo, personas que han sufrido una operación de traqueotomía, etc.

- Alteraciones de la visión y la audición conjuntamente: sordoceguera.

- Otros trastornos que pueden dificultar o alterar la comunicación: dislexia, afasia, retraso mental, autismo, síncosis infantil, parálisis cerebral, etc.

4.- La extranjería con desconocimiento de la lengua del país, comporta también limitaciones a la comunicación.

h) Deficiencia.

Una deficiencia es toda pérdida o anomalía de una estructura o función psicológica, fisiológica o anatómica. (O.M.S. 1981).

i) Discapacidad.

Una discapacidad es toda restricción o ausencia (debida a una deficiencia) de la capacidad de realizar una actividad en la forma o dentro del margen que se considera normal para un ser humano. (O.M.S. 1981).

j) Minusvalía.

Una minusvalía es una situación desventajosa para un individuo determinado, consecuencia de una deficiencia o discapacidad, que limitado impide el desempeño de un rol que es normal en su caso (en función de la edad, sexo y factores sociales y culturales). (O.M.S. 1981)

k) Personas con movilidad reducida.

Persona con movilidad reducida (pmr) es aquella que tiene limitada temporal o permanentemente la posibilidad de desplazarse.

l) Silla de ruedas.

Bere armazoiaren eserlekuz hornituta eta hainbat material eginda dagoen ibilgailu mekanikoa, eskuzko trakzioa edo elektrikoa duena eta minusbalotasun bat duten pertsonen lokomozio-sistema ordezkatzeko duena.

3. artikulua. – Irisgarritasun-zailtasunak dituzten pertsona-taldeak.

Mugikortasun- edo komunikazio-arrazoiengatik irisgarritasun-zailtasunak izan ditzaketen pertsona-taldeak ondokoak dira:

3.1.– Ibiltzeko gauza direnak.

1.– Ibiltzeko gauza izan arren, mugimendu jakin batzuk zailtasunez egiten dituzten pertsonak, bai ibiltzeko material ortoprotesikoa behar dutenak (eskorgak, makuluak eta abar), bai behar ez dutenak biltzen dira talde honetan.

2.– Talde honen barruan, ezgaitasun fisikoa duten pertsonak, gutxiegitasun kardiakoa edo arnas gutxiegitasuna duten pertsonak, haurdun dauden emakumeak, karga astunak edo haurrak besotan edo haur-kotxean daramatzaten pertsonak, igeltsatuta edo eriondo dauden pertsonak, hirugarren adineko pertsonak, ondorio txarrak edo malformazioak dakartzaten gaixotasunak dituzten pertsonak, altuera txikiko pertsonak eta abar barne hartzen dira.

(ikus 1. irudia)

3.2.– Gurrpil-aulkia erabiltzen duten pertsonak.

Autonomiaz edo beste pertsona batzuen laguntzarekin lekualdatzeko gurrpil-aulkia behar duten pertsonak dira.

(ikus 2. irudia)

3.3.– Sentsorialak.

Sentimenari, ikusmenari, entzumenari eta/edo komunikazioari lotutako gaitasunak mugatuta dituzten pertsonak barne hartzen dira hemen.

(ikus 3. irudia)

3.4.– Bestelako pertsona-taldeak.

Badira irisgarritasun-zailtasunak dituzten beste pertsona batzuk ere, hala nola manipulatzeko arazoak dituztenak, alergikoak, inkontinentzia, epilepsia, hemofilia edo adimen-ezgaitasuna dutenak eta abar. Pertsona hauek kontuan hartu beharrekoak dira hiri-inguru-neak, eraikinak, garraioak eta komunikazio-sistemak diseinatzerakoan.

4. artikulua. – Populazioaren parametro antropometrikoak.

4.1.– Populazio heldua (18 urtetik 65era bitartekoa).

Vehículo mecánico dotado de asiento en su armazón, de diferentes materiales, de tracción manual o eléctrica que sustituye al sistema de locomoción de las personas afectadas de una minusvalía.

Artículo 3. – Grupos de personas con dificultades en la accesibilidad.

Existen los siguientes grupos de personas que pueden tener dificultades en la accesibilidad bien sea por causas de movilidad o de comunicación:

3.1.– Ambulantes.

1.– Engloba a las personas que ejecutan determinados movimientos con dificultad, y que pueden caminar siendo usuarias o no de material ortoprotésico para desplazarse, como andadores, muletas etc.

2.– Dentro de este grupo se engloba a personas con discapacidad física, personas con insuficiencia cardíaca, cardíaca o respiratoria, mujeres embarazadas, personas que llevan cargas pesadas, niños en brazos o en cochecito, personas enyesadas, convalecientes, personas de tercera edad, personas afectadas de enfermedades con secuelas o malformaciones, personas de baja talla etc.

(ver figura n.º 1)

3.2.– Personas usuarias de sillas de ruedas.

Son las personas que precisan de una silla de ruedas para desplazarse bien de forma autónoma o con la ayuda de otras personas.

(ver figura n.º 2)

3.3.– Sensoriales.

Engloba a las personas que tienen limitadas sus capacidades sensitivas, visuales, auditivas y/o de comunicación.

(ver figura n.º 3)

3.4.– Otros grupos de personas.

Existen personas que pueden tener igualmente dificultades en la accesibilidad, como las personas con problemas en la manipulación, alérgicas, con incontinencia, epilepsia, hemofilia, discapacidad mental, etc. que deben ser tenidas en cuenta al diseñar los entornos urbanos, las edificaciones, los transportes y los sistemas de comunicación.

Artículo 4. – Parámetros Antropométricos de la población.

4.1.– Población adulta (de 18 a 65 años).

	5 pertzentila	50 pertzentila	95 pertzentila
Pisua (kg.)	51	68	105
Garaiera (bertxetik lurrera) (mm)	1510	1700	1880
Altuera (ukondotik lurrera) (mm)	950	1080	1190

<i>Percentil 5</i>	<i>Percentil 50</i>	<i>Percentil 95</i>	
<i>Peso kg.</i>	<i>51</i>	<i>68</i>	<i>105</i>
<i>Talla (vertex-suelo) mm</i>	<i>1510</i>	<i>1700</i>	<i>1880</i>
<i>Altura codo-suelo mm</i>	<i>950</i>	<i>1080</i>	<i>1190</i>

4.2.- Ezgaitasun psikikoa duen populazioa.

4.2.- Población con discapacidad psíquica.

5 pertzentila	50 pertzentila	95 pertzentila	
Pisua (kg.)	52,7	65	80
Garaiera (bertxetik lurrera) (mm)	1470	1620	1750
Altuera (ukondotik lurrera) (mm)	885	1030	1150

<i>Percentil 5</i>	<i>Percentil 50</i>	<i>Percentil 95</i>	
<i>Peso kg.</i>	<i>52,7</i>	<i>65</i>	<i>80</i>
<i>Talla (vertex-suelo) mm</i>	<i>1470</i>	<i>1620</i>	<i>1750</i>
<i>Altura codo-suelo mm</i>	<i>885</i>	<i>1030</i>	<i>1150</i>

4.3.- Pertsona adindunen (65 urtetik gorakoen) populazioa.

4.3.- Población de personas mayores. (mayor de 65 años).

5 pertzentila	50 pertzentila	95 pertzentila	
Pisua (kg.)	46	67	87
Garaiera (bertxetik lurrera) (mm)	1470	1580	1670
Altuera (ukondotik lurrera) (mm)	926	995	1065

<i>Percentil 5</i>	<i>Percentil 50</i>	<i>Percentil 95</i>	
<i>Peso kg.</i>	<i>46</i>	<i>67</i>	<i>87</i>
<i>Talla (vertex-suelo) mm</i>	<i>1470</i>	<i>1580</i>	<i>1670</i>
<i>Altura codo-suelo mm</i>	<i>926</i>	<i>995</i>	<i>1065</i>

4.4.- Gurpil-aulkia erabiltzen duten pertsonen populazioa.

4.4.- Población de personas usuarias de sillas de ruedas.

	5 pertzentila	50 pertzentila	95 pertzentila
Pisua (kg.)	49,7	79	119,5
Altuera eserita (burutik lurrera) (mm)	1170	1310	1430
Altuera (begietatik lurrera) (mm)	1050	1190	1320
Altuera (sorbaldetatik lurrera) (mm)	900	1030	1120
Altuera (ukondotik lurrera) (mm)	600	690	770
Altuera (belaunetik lurrera) (mm)	568	630	722
Beso-luzera (behatzaren gehieneko helmena) (mm)	1550	1640	1840
Beso-luzera (ukabilaren gehieneko helmena) (mm)	1330	1510	1680
Sorbalda-zabalera (mm)	360	455	522
Gutzizko zabalera (aulkia eta kanpoan geratzen diren ukondo eta eskuen zatiak)	700	750	800
Altuera (orpotik lurrera) (mm)	42	100	211
Gutzizko luzera (aulkia eta kanpo geratzen diren oin zatiak)	1070	1170	1330

<i>Percentil 5</i>	<i>Percentil 50</i>	<i>Percentil 95</i>	
<i>Peso kg.</i>	<i>49,7</i>	<i>79</i>	<i>119,5</i>
<i>Altura sentado cabeza-suelo mm</i>	<i>1170</i>	<i>1310</i>	<i>1430</i>
<i>Altura ojos-suelo mm</i>	<i>1050</i>	<i>1190</i>	<i>1320</i>
<i>Altura hombros-suelo mm</i>	<i>900</i>	<i>1030</i>	<i>1120</i>
<i>Altura codo-suelo mm</i>	<i>600</i>	<i>690</i>	<i>770</i>
<i>Altura rodilla-suelo mm</i>	<i>568</i>	<i>630</i>	<i>722</i>
<i>Envergadura máximo alcance dedo mm</i>	<i>1550</i>	<i>1640</i>	<i>1840</i>
<i>Envergadura máximo alcance puño mm</i>	<i>1330</i>	<i>1510</i>	<i>1680</i>
<i>Anchura de hombros mm.</i>	<i>360</i>	<i>455</i>	<i>522</i>
<i>Anchura total (silla y lo que sobresalen los codos y las manos)</i>	<i>700</i>	<i>750</i>	<i>800</i>
<i>Altura talón-suelo mm</i>	<i>42</i>	<i>100</i>	<i>211</i>
<i>Longitud total (silla y lo que sobresalen los pies)</i>	<i>1070</i>	<i>1170</i>	<i>1330</i>

5. artikulua.– Gurpil-aulkiak, makilak, ukondo-makuluak eta eskorgak.

Gurpil-aulkien barietatea oso handia bada ere, aulki estandartzat ondoko taulan ezarritako dimentsioak gainditzen ez dituen lagundutako esku biko aulkia hartzen da.

5.1.– Eskuzko eragingailua duen gurpil-aulki estandar baten dimentsio nagusiak milimetrotan.

Artículo 5.– Silla de ruedas, bastones, muletas de codo y andadores.

Existe gran variedad de sillas de ruedas considerándose silla estándar la silla bimanual asistida cuyas dimensiones no sobrepasen las establecidas en la tabla siguiente.

5.1.– Dimensiones principales de una silla de ruedas de tipo estándar de accionamiento manual en mm.

Gehieneko luzera (atzeko gurpiletik oin-euskarrietara)	1200
Gehieneko guztizko zabalera (beheko uztaia)	700
Eserlekuaren altuera	500
Guztizko altuera	1090
Gurpilen diametroa	600
Beso-euskarriaren altuera	730etik 760ra bitartean
Eserlekuaren hondoa	430
Eserlekuaren zabalera erabilgarria	450etik 500era bitartean
Oin-euskarriaren altuera	140
Pisua (Kg.)	11tik 23ra bitartean

<i>Longitud máxima (rueda trasera-soporte para los pies)</i>	<i>1200</i>
<i>Anchura total máxima (aro inferior)</i>	<i>700</i>
<i>Altura del asiento</i>	<i>500</i>
<i>Altura total</i>	<i>1090</i>
<i>Diámetro de las ruedas</i>	<i>600</i>
<i>Altura del reposabrazos</i>	<i>de 730 a 760</i>
<i>Fondo del asiento</i>	<i>430</i>
<i>Anchura útil del asiento</i>	<i>de 450 a 500</i>
<i>Altura del reposapiés</i>	<i>140</i>
<i>Peso (en Kg)</i>	<i>11 a 23</i>

(ikus 4. irudia)

Aulki askok, beren ingerada murrizteko, elementu batzuk (oin-euskarria eta beso-euskarria) desmuntatzeko aukera ematen dute edo, bestela, eserlekuaren inklinazioa erregulatzeko.

5.2.– Eskuzko eragingailua duen gurpil-aulki estandar tolestu baten dimentsio nagusiak milimetrotan.

(ver figura n.º 4)

Gran parte de las sillas poseen la capacidad de desmontar ciertos elementos para disminuir su contorno (reposapiés y apoyabrazos) o son regulables en inclinación del asiento.

5.2.– Dimensiones principales de una silla de ruedas de tipo estándar de accionamiento manual plegada en mm.

Guztizko luzera	1100
Guztizko zabalera	280

<i>Longitud total</i>	<i>1100</i>
<i>Anchura total</i>	<i>280</i>

5.3.– Funtzionamendu elektrikoko gurpil-aulki baten dimentsio nagusiak milimetrotan.

5.3.– Dimensiones principales de una silla de ruedas de funcionamiento eléctrico en mm.

Gehieneko luzera (atzeko gurpiletik oin-euskarrietara)	1.200etik 1.240ra bitartean
Gehieneko guztizko zabalera (beheko uztaia)	700etik 740ra bitartean
Eserlekuaren altuera	530
Guztizko altuera	1277
Eserlekuaren hondoa	430etik 460ra bitartean
Eserlekuaren zabalera erabilgarria	450etik 500era bitartean
Pisua (Kg.)	70etik 230era bitartean

(ikus 5. irudia)

(ver figura n.º 5)

<i>Longitud máxima (rueda trasera-soporte para los pies)</i>	<i>1200 a 1240</i>
<i>Anchura total máxima (aro inferior)</i>	<i>700 a 740</i>
<i>Altura del asiento</i>	<i>530</i>
<i>Altura total</i>	<i>1277</i>
<i>Fondo del asiento</i>	<i>430 a 460</i>
<i>Anchura útil del asiento</i>	<i>de 450 a 500</i>
<i>Peso (en Kg)</i>	<i>70 a 230</i>

5.4.- Makilen eta ukondo-makuluen dimentsio nagusiak milimetrotan.

5.4.- Dimensiones principales de los bastones y de las muletas de codo en mm.

Kanaren altuera	650-850
Makuluaren besoaren luzera	230
Heldulekuaren luzera	100

<i>Altura de la caña</i>	<i>650-850</i>
<i>Longitud del brazo de la muleta</i>	<i>230</i>
<i>Longitud de mango</i>	<i>100</i>

(ikus 6. irudia)

(ver figura n.º 6)

5.5.- Eskorgen batez besteko dimentsioak milimetrotan.

5.5.- Dimensiones medias de los andadores en mm.

Luzera	610
Zabalera	590
Altuera	920

<i>Longitud</i>	<i>610</i>
<i>Anchura</i>	<i>590</i>
<i>Altura</i>	<i>920</i>

(ikus 7. irudia)

6. artikulua.– Neurri funtzionalak.

6.1.– Helmen funtzionaleko distantzia.

1.– Pertsonen helmen funtzionaleko distantzien barruan erosotasun-eremuak eta gehieneko helmeneko eremuak ezartzen dira.

2.– Hauek dira erosotasun-eremuak: gorputz-segmentuak mugitzeko dituen mugen barruan erosotasunari eta prestazioei dagokienez emaitzarik onenak lortzen dituztenak dira. Hauek dira kontrol-neurriak edo eragite-neurriak: helmen-zonen barruan, gorputz-segmentuaren mugimenduak erosotasunez eta maniobratzeko adina denboratan jarrera batzuk mantentzeko eran egiten direnekoak.

3.– Gehieneko helmeneko eremuak, gorputz-segmentuek -artikulazioak zein gihar eta tendoiak ahaleginik handiengan jarrita- hartzen dituzten zonak dira. Hauek erosotasun txikiagoa eskaintzen dute eta beharretako jarrerak oso denbora laburrean hartzea besterik ez dute ahalbidetzen. Gainera, pertsona batzuk, beren minusbalotasuna dela eta, ez dira gehieneko horietara iristen.

4.– Pertzepzio-elementuetarako (ikusmen, ukimen eta entzumen bidezko informazioa) irizpide berberak ezartzen dira.

(ver figura n.º 7)

Artículo 6.– Medidas Funcionales.

6.1.– Distancia de alcance funcional.

1.– Dentro de las distancias de alcance funcional de las personas se establecen las áreas de confort y las áreas de alcance máximo.

2.– Las áreas de confort son aquellas que dentro de los límites del movimiento del segmento corporal consiguen los mejores resultados en cuanto a comodidad y prestaciones. Las medidas de control o accionamiento son aquellas comprendidas dentro de las zonas de alcance donde los movimientos del segmento corporal se realizan con comodidad y permitiendo posturas con mantenimiento en el tiempo suficiente para maniobrar.

3.– Las áreas de alcance máximo son las zonas barridas por los segmentos corporales implicados al máximo de sus límites, tanto articulares como músculo-tendinosos. Estas proporcionan menor confort permitiendo posturas forzadas con mantenimiento en el tiempo muy limitado, además existen algunas personas que por su minusvalía no alcanzan estos máximos.

4.– Se establecen los mismos criterios para los elementos de percepción (información visual, táctil y auditiva)

	GURPIL-AULKI BATEAN ESERITA DAGOEN PERTSONA	ZUTIK DAGOEN PERTSONA
Esku-helmena plano bertikalean (alborakoa eta aurrarakoa)	0,40 m-tik 1,40ra bitartean	0 m-tik 1,80ra bitartean
Aurrerako esku-helmena plano horizontalean (0,70 m-tik 0,85ra bitartean kokatuta)	0,8 m-ra bitartean (bizkarraldetik)	0,80 m-ra bitartean (sorbaldatik)
Alborako esku-helmena plano horizontalean	0,37 m-tik 0,59ra bitartean (aulkiaren ertzetik)	0,68 m-tik 0,86ra bitartean (plano ertainetik)
Atzerako helmena	0,69 m.	0,69 m.
Esku-kontrol bertikala	0,80 m-tik 1,00era bitartean	1,00 m-tik 1,50era bitartean
Esku-kontrol horizontala	0,60 m.	0,60 m.
Ikus-helmena	0,60 m-tik 1,45era bitartean	1,05 m-tik 1,85era bitartean

	<i>PERSONA SENTADA EN SILLA DE RUEDAS</i>	<i>PERSONA DE PIE</i>
<i>Alcance manual en el plano vertical (lateral y frontal)</i>	<i>De 0,40 a 1,40 m.</i>	<i>De 0 a 1,80 m.</i>
<i>Alcance manual en el plano horizontal frontal (situado entre 0,70 y 0,85 m.).</i>	<i>Hasta 0,8 m. (desde el respaldo)</i>	<i>Hasta 0,80 m. (desde el hombro)</i>
<i>Alcance manual lateral en el plano horizontal.</i>	<i>De 0,37 a 0,59 m. (desde el borde de su silla)</i>	<i>De 0,68 a 0,86 m. (desde el plano medio)</i>
<i>Alcance posterior</i>	<i>0,69 m.</i>	<i>0,69 m.</i>
<i>Control manual vertical</i>	<i>De 0,80 a 1,00 m.</i>	<i>De 1,00 a 1,50</i>
<i>Control manual horizontal</i>	<i>0,60 m.</i>	<i>0,60 m.</i>
<i>Alcance visual</i>	<i>De 0,60 a 1,45 m</i>	<i>De 1,05 a 1,85 m.</i>

6.1.1.– Eskubandak eta eusteko elementuak.

Esku bakar batez irmoki heltzeko moduko dimentsioak eduki beharko dituzte, 0,90 m inguruko altuera batean ipiniko dira eta eskuarentzako eta besoarentzako oztoporik gabe antolatuko dira.

6.1.2.– Ikus-komunikazioko moduluak.

1.– Beste ezaugarri batzuen artean, ikus-informazio moduluak behar adinako kontrastea eskaini beharko dute informazioaren eta hondoaren artean. Gomen dio hau testuari nahiz legendei, piktogramei eta etengailuetan eta ateen eskulekuetan aplikatutako grafikari dagokienez aplikatu daiteke.

2.– Sinboloak erraz ulertzeko modukoak izango dira kolore-kodeen erabilerari nahiz beren estereotipiari dagokienez.

3.– Kasu guztietan, sinboloen tamaina hainbat distantziatetik irakurri ahal izateko bezain handia izango da.

(ikus 8. irudia)

7. artikulua.– Makilak erabiltzen dituen pertsona baten mugimenduak.

7.1.– Norabide zuzeneko mugimenduak.

Bi makila erabiltzen dituen pertsona batek ibiltzeko behar duen gutxieneko igarotze-zabalera 1,00 m-koa da, oztoporik gabe.

7.2.– Ate batetik igarotzeko berariazko mugimenduak.

1.– Gurpil-aulkia erabiltzen duen pertsona bat atetik igaro ahal izateko ezarritako espazioak makilak erabiltzen dituen pertsona batentzat baliagarriak izan

6.1.1.– Pasamanos y elementos de sujeción.

Deberán poseer unas dimensiones determinadas que permitan ser agarrados firmemente por una sola mano, estarán colocados a una altura aproximada de 0,90 m. y se dispondrán sin obstáculos ni para la mano que se desliza ni para el brazo.

6.1.2.– Módulos de comunicación visual.

1.– Al margen de otras características, los módulos de información visual deberán de proporcionar un contraste suficiente entre la información y el fondo. Esta recomendación es aplicable tanto en lo que se refiere a texto como a las leyendas, pictograma y gráfica aplicada a interruptores y tiradores de puertas.

2.– En el caso de los símbolos serán de fácil comprensión tanto en la utilización de los códigos de colores como en su estereotipia.

3.– En todos los casos el tamaño de los símbolos será lo suficientemente grande para poder ser leído a diferentes distancias.

(ver figura n.º 8)

Artículo 7.– Movimientos de una persona con bastones.

7.1.– Movimiento en línea recta.

La anchura de paso mínimo que una persona usuaria de dos bastones necesita para circular es de 1,00 m. libre de obstáculos.

7.2.– Movimientos específicos para franquear una puerta.

1.– Aunque los espacios que se marcan para franquear una puerta para una persona usuaria de silla de ruedas pueden resultar útiles para una persona con bas-

badaitezke ere, ondoko alderdiak ere kontuan hartu behar dira:

2.- Atearen pisuak, esku batek bi makilak heltzen dituen bitartean bestearekin zabaldu ahal izateko bezain arina izan behar du.

3.- Halaber, atearen malgukiak atea ixteko egingo duen pisu eta indarrak ez dio makilak erabiltzen dituen pertsonari bultzatzea egingo, ez eta desorekatuko ere atetik igarotzean.

8. artikulua.– Mugimenduak gurpil-aulki batean.

8.1.– Norabide zuzeneko mugimendua.

Gutxieneko igarotze-zabalera erabilgarriak ondoak izango dira:

a) Oztopo bakan bat gainditzeko: 0,90 m.

b) Zirkulatzeako:

– Gurpil-aulkia erabiltzen duten bi pertsona gurutzatzea edo aldi berean zirkulatzea aurreikusten ez denean: 0,90 m, oztoporik gabe.

– Gurpil-aulkia erabiltzen duten bi pertsona gurutzatzea edo aldi berean zirkulatzea aurreikusten denean, oztoporik gabeko gutxieneko zabalera 1,80koa izango da baina 2,00 m-koa gomendatzen da.

(ikus 9. irudia)

8.2.– Norabide-aldaketak dituzten mugimenduak.

Gurpil-aulkia erabiltzen duen pertsona batek norabidea aldatu ahal izateko bira bat egin behar du gurpil-aulkiarekin. Horrela, aulki estandar baten gurpil bat blokeatuta bira egiteko beharrezkoa den espazioa ondokoa izango da:

a) 90.º-ko bira egiteko espazioa: 1,40 m x 1,40 m.

b) 180.º-ko bira egiteko espazioa: 1,40 m (aulkiaren ardatzarekiko paralelo) x 1,70 m. (elkarzut).

c) 90.º, 180.º eta 360.º-ko birak egiteko espazioa: oztoporik gabeko gutxieneko zirkuluaren diametroa 1,50 m-koa izango da. Dena den, aulki elektriko edo beste mota bateko batekin 180.º eta 360.º-ko bira errazak egiteko 1,80 m-ko diametroa gomendatzen da, 1,50 m-ko diametroarekin aulki elektriko batzuetan maniobrak egin behar baitira.

(ikus 12. irudia)

8.3.– Ate batetik igarotzeko berariazko mugimenduak.

1.– Ate bat zabaldu eta bertatik igarotzeko, bira txiki bat egin ahal izateko moduko oztoporik gabeko espazio bat behar da eta espazio horren dimentsioak hurbilketaren eta irekiera-noranzkoaren arabera izango dira. Halaber, atearen beste aldean oztoporik gabeko espazio bat beharko da.

2.– Era berean, atea zabaltzeko eta ixteko eskuzko mekanismoen (kisketen eta eskulekuen) altuera eta kokapena kontuan hartu beharko dira. Hauek kontrol-zonaren barruan antolatuta egon beharko dute, beren ma-

tones, deben contemplarse también los siguientes aspectos:

2.– El peso de la puerta debe ser lo suficientemente ligero como para poder abrirla con una sola mano mientras la otra mano sujeta los dos bastones.

3.– Así mismo, el peso y la fuerza que el muelle de la puerta realice para su cierre no deberá empujar ni desequilibrar a la persona usuaria de bastones en su franqueo de la puerta.

Artículo 8.– Movimientos en la silla de ruedas.

8.1.– Movimiento en línea recta.

Las anchuras de paso útiles mínimas serán:

a) Para superar un obstáculo aislado: 0, 90 m.

b) Para circular:

– Cuando no es predecible que dos personas usuarias de sillas de ruedas se crucen o circulen a la vez: 0,90 m. libre de obstáculos.

– Cuando es predecible que dos personas usuarias de sillas de ruedas se crucen o circulen a la vez: la anchura mínima libre de obstáculos será de 1,80 m. mínimo, recomendándose 2,00 m.

(ver figura n.º 9)

8.2.– Movimientos con cambios de dirección.

Para que un usuario de silla de ruedas cambie de dirección es necesario efectuar un giro con la silla de ruedas. El espacio necesario para el giro sobre una rueda bloqueada de una silla estándar será el siguiente:

a) Espacio para giro de 90.º: 1,40 m por 1,40 m.

b) Espacio para giro de 180.º: 1,40 m paralelo al eje de la silla por 1,70 m. en sentido perpendicular.

c) Espacio para giros de 90.º, 180.º, 360.º: Círculo mínimo libre de obstáculos de 1,50 m de diámetro, recomendándose 1,80 m. de diámetro para giros fáciles de 180.º y 360.º con una silla eléctrica o de otro tipo, ya que con 1,50 m. de diámetro de giro algunas sillas eléctricas necesitan maniobrar.

(ver figura n.º 12)

8.3.– Movimientos específicos para franquear una puerta.

1.– Para abrir y franquear una puerta es necesario un espacio libre de obstáculos para hacer un pequeño giro y sus dimensiones dependerán de cómo sea la aproximación y del sentido de apertura. Así mismo se necesitará un espacio libre de obstáculos al otro lado de la puerta.

2.– Debe tenerse en cuenta igualmente la altura y situación de los mecanismos manuales de accionamiento de apertura y cierre (picaportes y tiradores) que deberán estar dispuestos dentro de la zona de control sien-

niobragarritasuna eragozteko oztoporik gabe iristeko moduan hain zuzen ere.

(ikus 10. eta 11. irudiak)

9. artikulua.– Transferentzia bat egiteko berariazko mugimenduak.

9.1.– Gurpil-aulkia erabiltzen duten pertsonen espazio libre handiagoak behar dituzte aulkiarekin maniobrak egiteko eta aulkitik transferentziak egiteko.

9.2.– Gurpil-aulkiaren erabiltzaile baten transferentzia.

1.– Transferentziarik ohikoenak aulkitik bainugelako eta logelako hainbat elementuetara egiten dira. Transferentziak egiteko hainbat teknika daude erabiltzailearen gaitasunaren arabera. Aurrerako transferentziek, erabili beharreko elementuarekiko 1,20 m-tik 2,00ra bitarteko espazio librea eskatzen dute eta alboetarako transferentziek aldiz, 0,80 m-koa besterik ez.

2.– Oro har, oztoporik gabeko birak egiteko gutxieneko espazioa 1,50 m-tan zenbatesten da (1,80 m-koa gomendatzen da). Espazio horrek aurrerako transferentzia asko ahalbidetzen ditu.

3.– Komun-ontzi, ohe, eserleku, gorputz-euskarri, bainuontziaren ertz libre eta abarren altuera gomendatua gurpil-aulkiaren eserlekuaren berbera izango da, hau da, 0,45 m-koa.

10. artikulua.– Pertzepzio-elementuak.

Pertsona guztiek instalazio eraiki bat erabili ahal izateko beharrezkoa den informazioa jaso behar dute. Beraz, ikusmen, ukimen eta entzumen bidezko informazioa aurkezteko modua kontuan hartu behar da.

10.1.– Ikus-elementuak.

a) Kokapena.

1.– Zutikako pertsonentzat informazio-elementuak 1,05 m-tik 1,95era bitarteko ikus-lerro batean kokatuko dira, irakurtzeko batez bestekoa 1,5 m-koa izanik.

2.– Eserita dauden pertsonentzat edo gurpil-aulkiaren erabiltzaileentzat bigarren ikus-lerro bat ezartzen da. Lerro hau 0,60 m-tik (lurretik) 1,45era bitartekoa izango da.

b) Ikus-komunikazioko moduluak.

1.– Beste ezaugarri batzuen artean, ikus-informazio moduluak behar adinako kontrastea eskaini behar dute informazioaren eta hondoaren artean. Gomen dio hau testuari nahiz legendei, piktogramei eta etengailuetan eta ateen eskulekuetan aplikatutako grafikari dagokienez aplikatu daiteke.

2.– Sinboloak erraz ulertzeko modukoak izango dira kodeen erabilerari nahiz beren estereotipiari dagokienez.

do posible el acceso a los mismos sin obstáculos que impidan su maniobrabilidad.

(ver figuras n.º 10 y n.º 11)

Artículo 9.– Movimientos específicos para realizar una transferencia.

9.1.– Las personas usuarias de sillas de ruedas son las que precisan de mayores espacios libres que les permitan maniobrar con la silla y realizar las transferencias desde la misma.

9.2.– Transferencia de un usuario de silla de ruedas:

1.– Las transferencias más habituales se efectúan desde la silla a los diferentes elementos del cuarto de baño y dormitorio. Existen diferentes técnicas de transferencias en relación a la capacidad del usuario. Las transferencias frontales exigen entre 1,20 a 2,00 m. de espacio libre frente al elemento a usar, mientras que las transferencias laterales solamente precisan de 0,80 m.

2.– En general se estima que el respeto de espacios de giros libres de obstáculos es de 1,50 m. mínimo, recomendándose el de 1,80 m. , que permiten gran parte de las transferencias frontales.

3.– Las alturas recomendadas de los inodoros, camas, asientos y soportes corporales, borde libre de bañera, etc. serán las mismas del asiento de la silla de ruedas, es decir 0,45 m.

Artículo 10.– Elementos de percepción.

Todas las personas deben recibir la información necesaria para poder usar una instalación construida. Hay que prestar atención, por tanto, al modo de presentar la información visual, táctil y auditiva.

10.1.– Elementos visuales.

a) Ubicación.

1.– Para personas de pie los elementos de información se ubicarán en una línea visual comprendida entre 1,05 m. y 1,95 m. estableciéndose una media de lectura de 1,50 m.

2.– Se establece una segunda línea visual para personas en posición sedente o usuarios en sillas de ruedas. Esta línea idónea va desde de 0,60 m. del suelo a 1,45 m.

b) Módulos de comunicación visual.

1.– Entre otras características los módulos de información visual deberán proporcionar un contraste suficiente entre la información y el fondo. Esta recomendación es aplicable tanto en lo referente al texto como a las leyendas, pictograma y gráfica aplicada a interruptores y tiradores de puertas.

2.– En este caso los símbolos serán de fácil comprensión tanto en la utilización de los códigos como en su estereotipia.

3.– Kasu guztietan, sinboloen tamaina hainbat distantziatetik irakurri ahal izateko bezain handia izango da.

10.2.– Bestelako komunikazio-kanalak.

1.– Ikus-informazioa erabiltzeko zailtasunak dituzten pertsona itsuek edo ikusmen-zailtasunak dituztenek seinaleak jasotzeko sistema alternatiboak eduki beharko dituzte. Sistema alternatibo horiek, hala nola erliebe-seinaleek edo soinu-zuko baieztapena duten etengailuek, entzumen-kanalak, ukimen-kanalak eta zintestikoak darabiltzate.

2.– Entzumen-zailtasunak dituzten pertsonen kasuan, seinaleak amplifikatu edo ikusmenaren bidez ulertzeko moduan egin beharko dira.

3.– En todos los casos el tamaño de los símbolos será lo suficientemente grande para poder ser leído a diferentes distancias.

10.2.– Otros canales de comunicación.

1.– Las personas ciegas y las personas con dificultades de visión que encuentren dificultades de utilización de la información visual deberán de disponer de sistemas alternativos de detección de señales. Estos sistemas alternativos tales como los interruptores con señales de relieve o confirmación sonora utilizan los canales auditivos, táctiles y cinestésicos.

2.– En el caso de las personas con dificultades de audición se deberán de amplificar las señales o hacerlas comprensibles visualmente.

IRUDIAK / FIGURAS

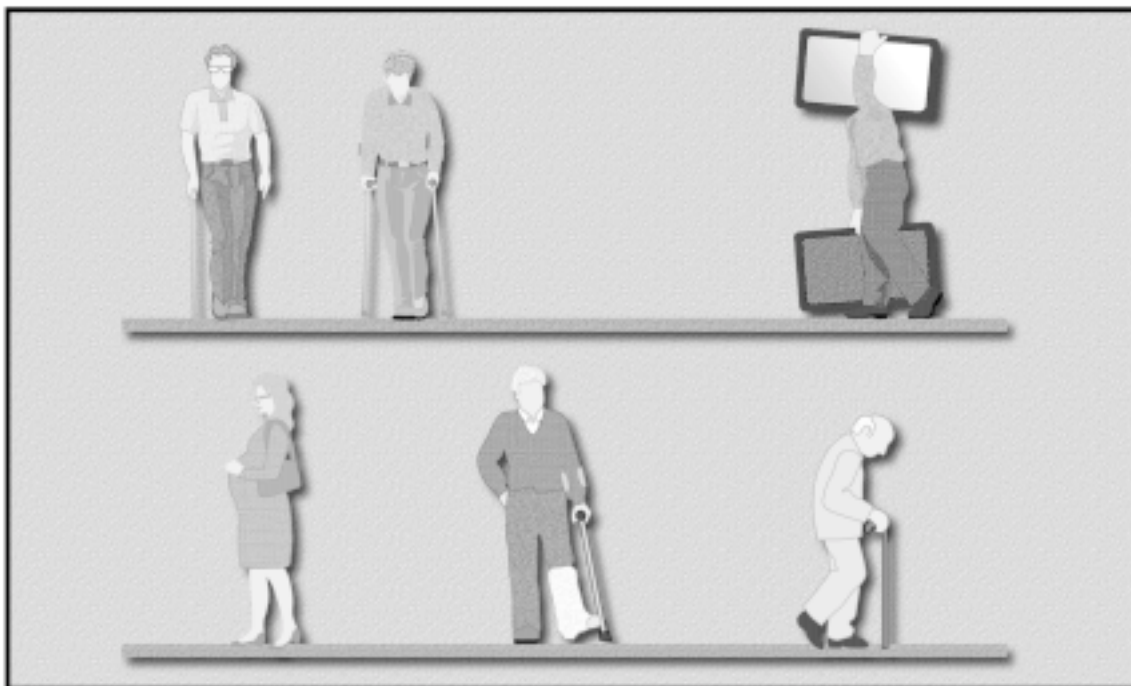

1. Irudia / Figura 1

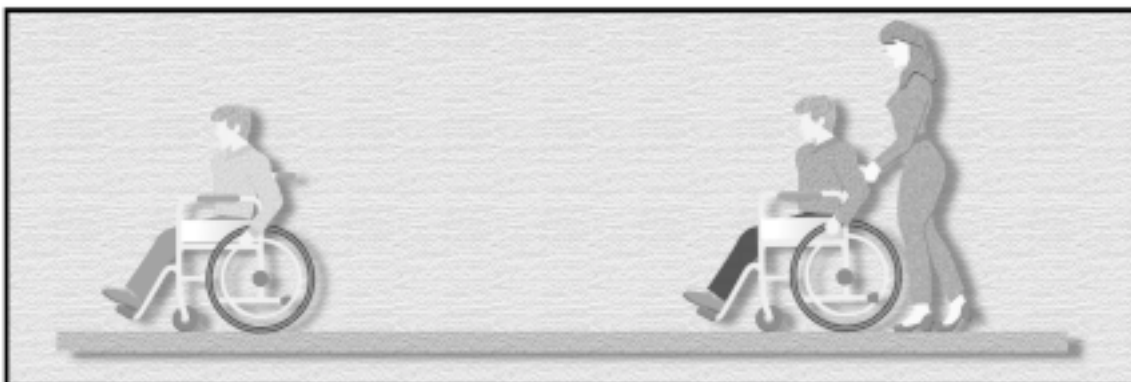

2. Irudia / Figura 2

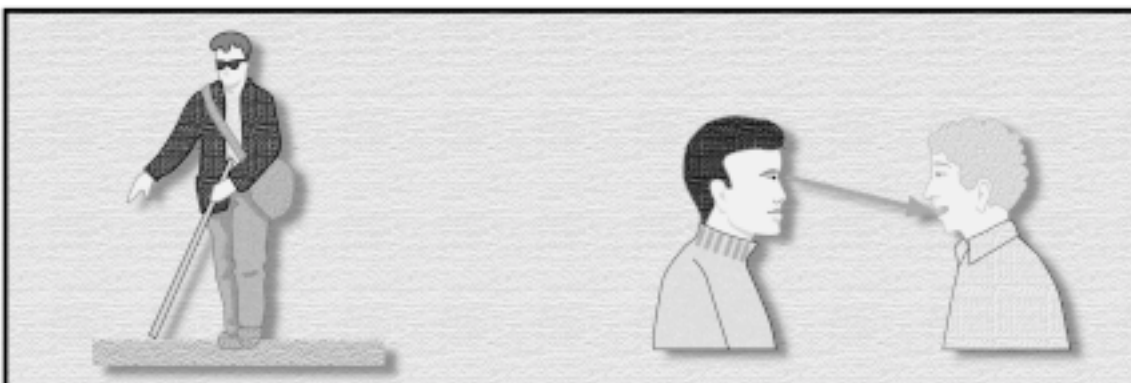

3. Irudia / Figura 3

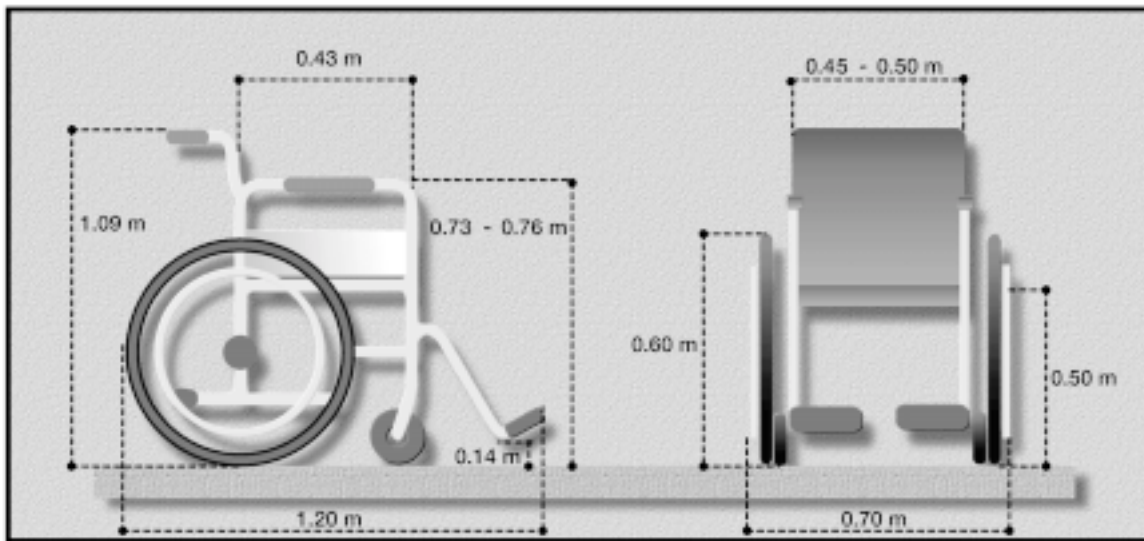

4. Irudia / *Figura 4*

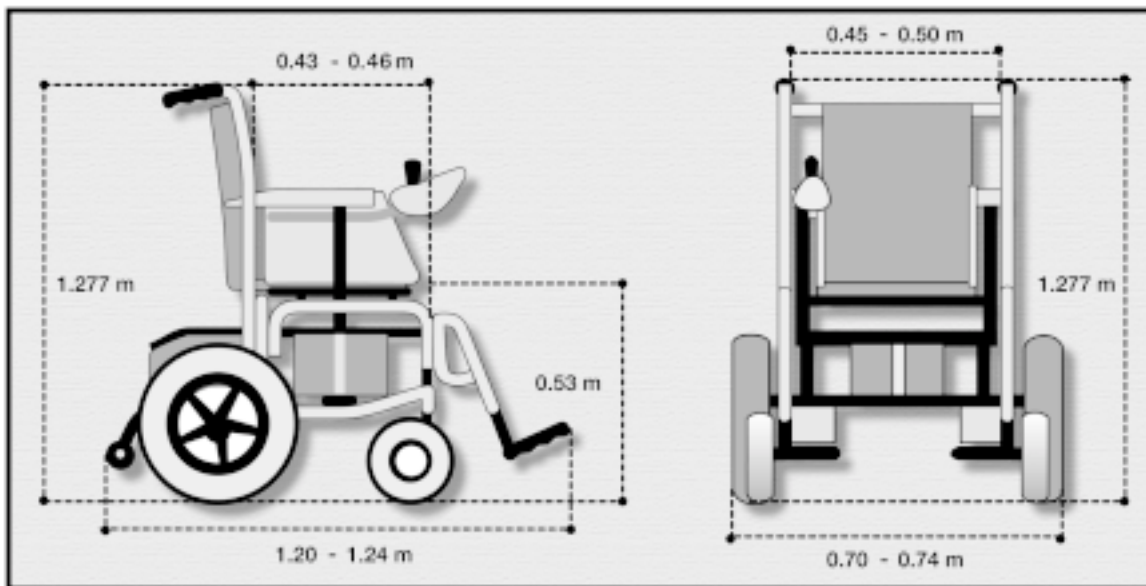

5. Irudia / *Figura 5*

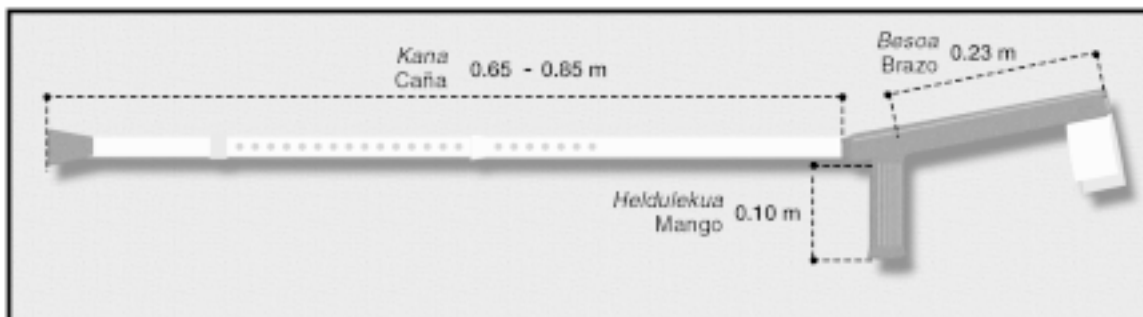

6. Irudia / *Figura 6*

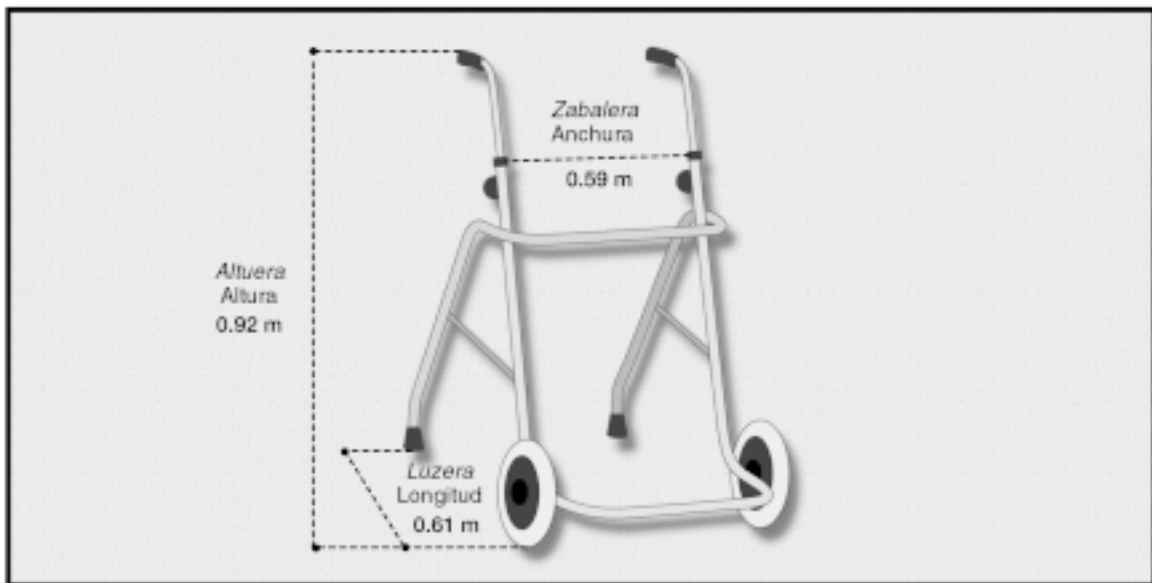
7. Irudia / *Figura 7*

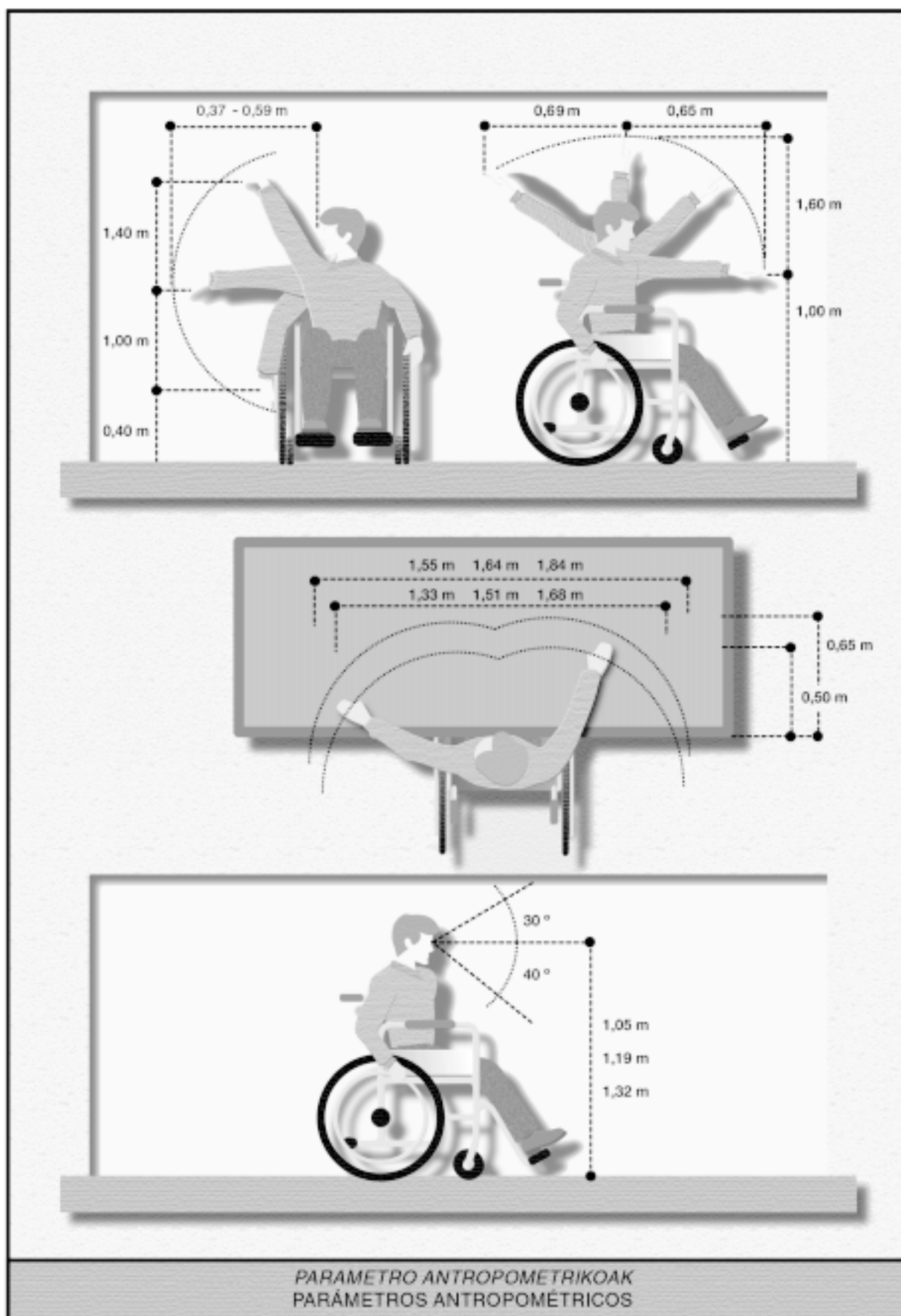

8. Irudia / *Figura 8*

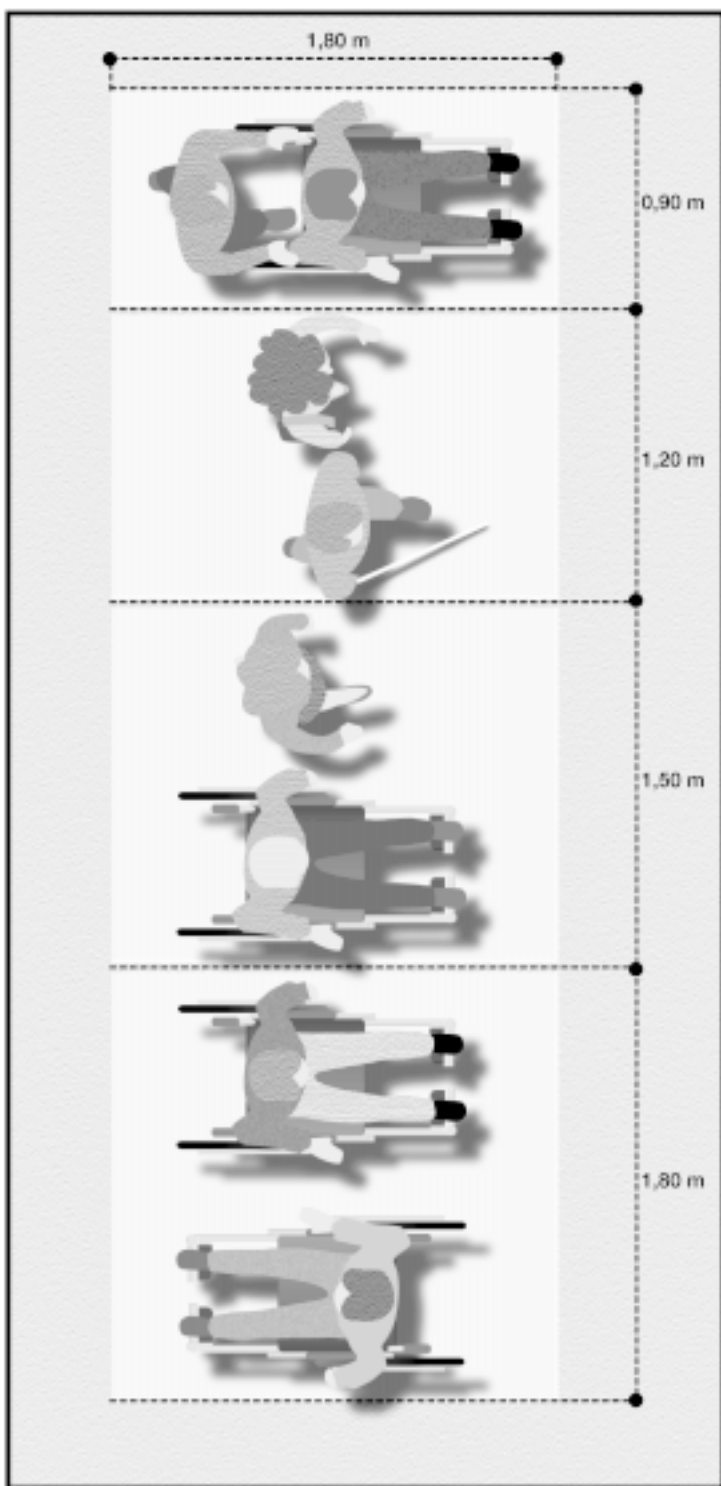

9. Irudia / *Figura 9*

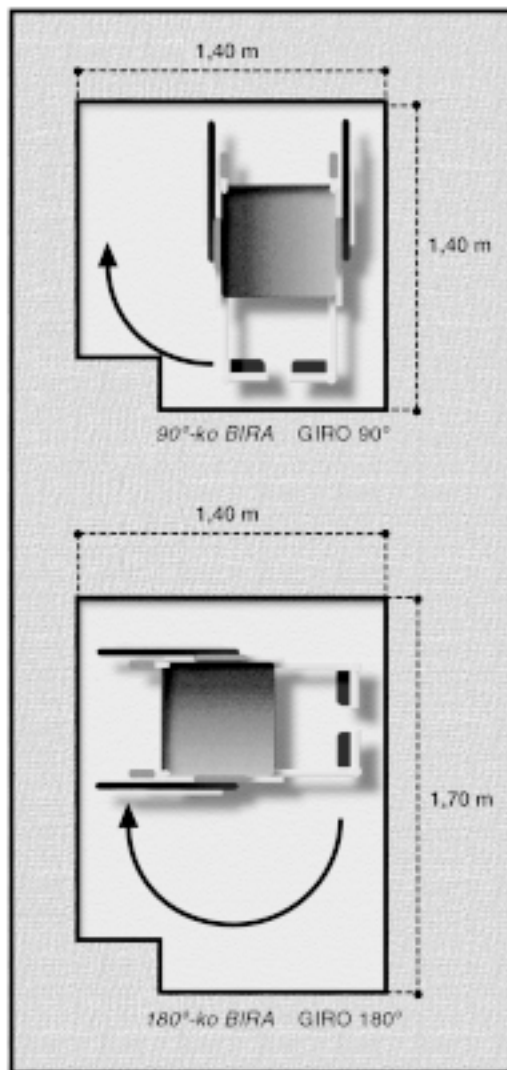

10. Irudia / *Figura 10*

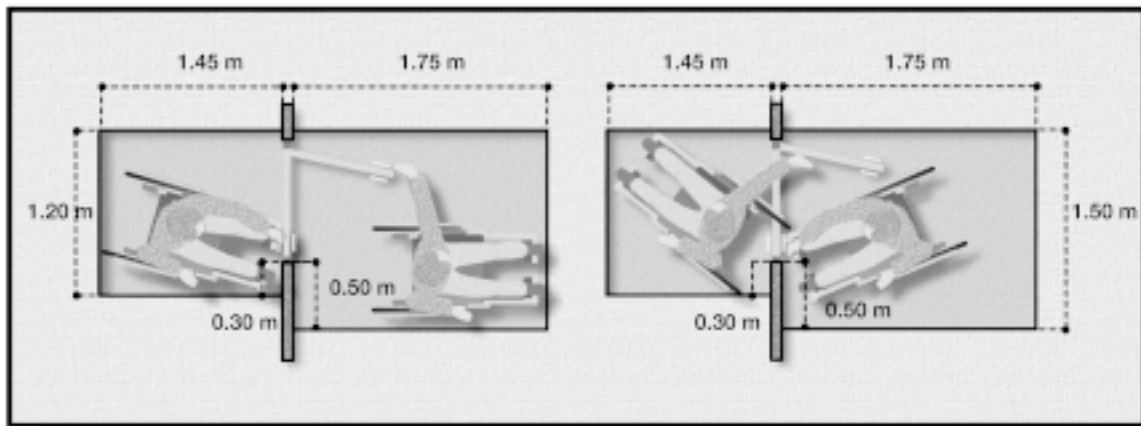

11. Irudia / *Figura 11*

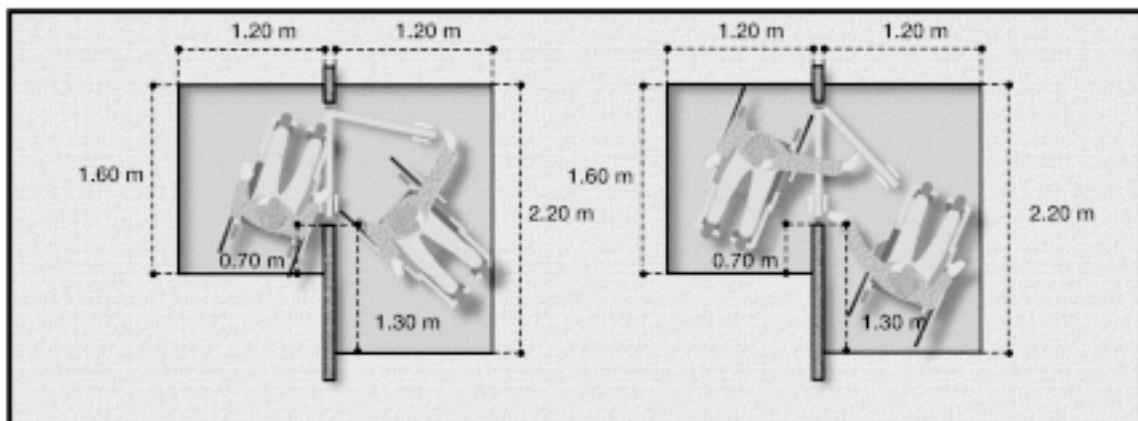

12. Irudia / *Figura 12*

II. ERANSKINA.
HIRI-INGURUNEKO IRISGARRITASUN-BALDINTZA TEKNIKOAK

1. *artikula*.- XEDEA.

2. *artikula*.- APLIKAZIO-ESPARRUA.

3. *artikula*.- URBANIZAZIO-ELEMENTUAK.

3.1.- DEFINIZIOA.

3.2.- OINEZKOENTZAKO IBILBIDEAK.

3.3.- ZOLADURAK.

3.4.- IBILGAILUENTZAKO IBIAK.

3.5.- OINEZKOENTZAKO PASAGUNEAK.

3.6.- PARKEAK, LORATEGIAK, PLAZAK ETA ESPAZIO LIBRE PUBLIKOAK.

3.7.- ESKAILERAK.

3.8.- ARRAPALAK.

3.9.- ESKAILERA MEKANIKOAK, TAPIZ PIRIKARIAK ETA IGOGAILUAK.

3.10.- ESKUBANDAK.

3.11.- APARKALEKUAK.

3.12.- KOMUN PUBLIKOAK.

3.12.1.- KOMUN-ONTZI EGOKITUAREN KABINAREN EZAUGARRIAK.

3.12.2.- KOMUN-ONTZIAREN EZAUGARRIAK ETA INSTALAZIOA.

4. *artikula*.- HIRI-ALTZARIAK.

4.1.- DEFINIZIOA.

4.2.- HIRI-ALTZARIAK INSTALATZEKO ARAUAK.

4.2.1.- ARAU OROKORRAK.

4.2.2.- ARAU PARTIKULARRAK.

4.2.2.1.- Semaforoak.

4.2.2.2.- Telefonoak.

4.2.2.3.- Mugikortasun urria duten pertsonen erabiltzeko moduko telefonoa.

4.2.2.4.- Makina saltzaileak.

4.2.2.5.- Edukinontzi, paperontzi, gutunontzi eta antzeko elementuen ahoak.

4.2.2.6.- Iturriak eta edateko tokiak.

4.2.2.7.- Bankuak.

4.2.2.8.- Mutiloiak.

4.2.2.9.- Informazio-puntuak.

4.2.2.10.- Autobus-geltokiak, markesinak.

4.2.2.11.- Mostradoreak eta leihatilak.

4.3.- BEHIN-BEHINEKO ELEMENTUEN BABESA ETA SEINALEZTAPENA.

ANEJO II.

CONDICIONES TÉCNICAS SOBRE ACCESIBILIDAD EN EL ENTORNO URBANO.

Artículo 1.- OBJETO.

Artículo 2.- ÁMBITO DE APLICACIÓN.

Artículo 3.- ELEMENTOS DE URBANIZACIÓN.

3.1.- DEFINICIÓN

3.2.- TITULARES PEATONALES.

3.3.- PAVIMENTOS.

3.4.- VADOS DE VEHÍCULOS.

3.5.- PASOS DE PEATONES.

3.6.- PARQUES, JARDINES, PLAZAS Y ESPACIOS LIBRES PÚBLICOS.

3.7.- ESCALERAS.

3.8.- RAMPAS.

3.9.- ESCALERAS MECÁNICAS, TAPICES RODANTES Y ASCENSORES.

3.10.- PASAMANOS.

3.11.- APARCAMIENTOS.

3.12.- ASEOS PÚBLICOS.

3.12.1.- CARACTERÍSTICAS DE LA CABINA DE INODORO ADAPTADO.

3.12.2.- CARACTERÍSTICAS DEL INODORO Y SU INSTALACIÓN.

Artículo 4.- MOBILIARIO URBANO.

4.1.- DEFINICIÓN.

4.2.- NORMAS DE INSTALACIÓN DEL MOBILIARIO URBANO.

4.2.1.- NORMAS GENERALES.

4.2.2.- NORMAS PARTICULARES.

4.2.2.1.- Semáforos.

4.2.2.2.- Teléfonos.

4.2.2.3.- Teléfono accesible para el uso de personas con movilidad reducida.

4.2.2.4.- Maquinas expendedoras.

4.2.2.5.- Bocas de contenedores, papeleras, buzones y elementos análogos.

4.2.2.6.- Fuentes y bebederos.

4.2.2.7.- Bancos.

4.2.2.8.- Bolardos.

4.2.2.9.- Puntos de información.

4.2.2.10.- Paradas de autobuses, marquesinas.

4.2.2.11.- Mostradores y ventanillas.

4.3.- PROTECCIÓN Y SEÑALIZACIÓN DE ELEMENTOS PROVISIONALES.

II. ERANSKINA.

HIRI-INGURUNEKO IRISGARRITASUN-BALDINTZA
TEKNIKOAK**1. artikulua.** - Xedea.

1.1.- Eranskin honen xedea, hiri-ingurunearen eta bereziki espazio publiko eta ekipamendu komunitarioen irisgarritasun-baldintza teknikoak arautzea da, era honetan pertsonen erabilera eta gozamina berma dadin, Irisgarritasuna Sustatzen duen abenduaren 4ko 20/1997 Legearen 1. artikuluan adierazi bezala hain zuzen ere.

1.2.- Irisgarritasuna Sustatzen duen abenduaren 4ko 20/1997 Legearen 3.1.a) artikuluan aipatutako espazio publikoek, urbanizazio-elementuek eta hiri-altzariek, pertsona guztiek autonomiaz erabili ahal izateko aukera eman beharko dute, Eranskin honetan xedatutakoari jarraiki.

2. artikulua. - Aplikazio-esparrua.

Eranskin honetan bildutako arauak nahitaez bete beharrekoak izango dira Euskal Autonomia Erkidegoaren esparruan, planoak diseinatzean, plangintza-tresnen zehazpenak idaztean, urbanizazio-proiektuak idatzi eta burutzean eta hiri-altzariak diseinatu, beren ezaugarriak zehaztu eta ipintzean.

3. artikulua. - Urbanizazio-elementuak.

3.1.- Definizioa.

Urbanizazio-elementutzat urbanizazio-obretako edozein osagai hartzen da, hots, zolaketa, uraren hornikuntza eta banaketa, saneamendua eta estolderia, energia elektrikoaren banaketa, gasa, telefonia eta telematika, argiteria publikoa, lorategiak eta hirigintza-plangintza garatzeko tresnen aginduak gauzatzen dituzten beste guztiak.

3.2.- Oinezkoentzako ibilbideak.

1.- Oinezkoen pasaerara edo oinezkoen eta ibilgailuen pasaera mistora destinatutako erabilera komunitarioko ibilbide publiko edo pribatuen trazadura eta diseinua irisgarritasuna bermatzeko moduan egingo da.

2.- Diseinuaren eta trazaduraren zehazpen teknikoak ondokoak izango dira:

- Oztoporik gabeko gutxieneko igarotze-zabalera 2,00 m-koa izango da, hektarea bakoitzeko 12 etxebizitzako dentsitatea edo txikiagoa duten etxebizitzetan urbanizazioetan izan ezik. Hauetan zabalera hori 1,50 m-ra murriztu ahal izango da, betiere oztoporik gabeko 1,80 x 1,80 m-ko karratu bat egitea ahalbidetuko duten elkartzeko eta biratzeko azalerak instalatzen badira (beren arteko gehieneko distantzia 20 m-koa izanik) eta elkarren begi-bistan badaude.

- Ibilbidearen edozein puntutan, igarotze-altuera libre 2,20 m-koa izango da gutxienez.

ANEJO II.

CONDICIONES TÉCNICAS SOBRE ACCESIBILIDAD
EN EL ENTORNO URBANO.**Artículo 1.** - Objeto.

1.1.- El presente Anejo tiene por objeto regular las condiciones técnicas de accesibilidad del entorno urbano, y en particular de los espacios públicos y de los equipamientos comunitarios, con la finalidad de garantizar su uso y disfrute por las personas en los términos indicados en el artículo 1 de la Ley 20/1997, de 4 de diciembre, sobre Promoción de la Accesibilidad.

1.2.- Los espacios públicos, los elementos de la urbanización y el mobiliario urbano a los que se refiere el artículo 3.1 a) de la Ley 20/1997, de 4 de diciembre, para la Promoción de la Accesibilidad, deberán permitir su uso de forma autónoma por todas las personas, conforme a lo dispuesto en el presente Anejo.

Artículo 2. - Ámbito de aplicación.

Las normas contenidas en el presente Anejo serán de obligado cumplimiento en el ámbito de la Comunidad Autónoma del País Vasco, en el diseño de planos, en la redacción de las determinaciones de los instrumentos del planeamiento y en la redacción y ejecución de Proyectos de Urbanización, así como en el diseño, características y colocación del mobiliario urbano.

Artículo 3. - Elementos de urbanización.

3.1.- Definición.

Se consideran elementos de urbanización a cualquier componente de las obras de urbanización, entendiéndose como tales, pavimentación, abastecimiento y distribución de aguas, saneamiento y alcantarillado, distribución de energía eléctrica, gas, telefonía y telemática, alumbrado público, jardinería y todas aquellas otras que materialicen las indicaciones de los instrumentos de desarrollo del planeamiento urbanístico.

3.2.- Itinerarios peatonales.

1.- El trazado y diseño de los itinerarios públicos o privados de uso comunitario, destinados al tránsito de peatones o al tránsito mixto, de peatones y vehículos, se realizará de forma que se garantice la accesibilidad.

2.- Las especificaciones técnicas del diseño y trazado serán las siguientes:

- La anchura mínima de paso libre de obstáculos será de 2,00 m., excepto en urbanizaciones de viviendas de densidad igual o inferior a 12 viviendas /Hectárea en las cuales dicha anchura se podrá reducir a 1,50 m, siempre y cuando se instalen superficies de encuentro y giro, que permitan inscribir un cuadrado libre de obstáculos de 1,80 x 1,80 m. con una distancia máxima entre ellos de 20 m. y siempre que estén a la vista entre sí.

- La altura libre de paso en cualquier punto del itinerario será como mínimo de 2,20 m.

– Luzetarako aldapa %6koa edo txikiagoa izango da.

– Zeharkako aldapa %2koa izango da gehienez; %1,5ekoa gomendatzen da.

– Espaloien kasuan, zintarren gehieneko altuera 12 cm-koa izango da eta 1 cm-ko gehieneko erradioko harri biribildukoa edota 2 cm-ko alakatua izatea gomendatzen da.

3.– Salbuespen gisa, oinezkoentzako ibilbideen erai-kuntzan eremuari lotutako hirigintza-araudiarekiko edo sektorialarekiko kontraesanak agertzen direnean edota arestian adierazitako zehazpen guztiak luraren topografia dela eta gauzatzeko zailak direnean, irisgarritasuna hobekien bermatuko duten neurriak hartuko dira. Kasu hauetan, hartutako irtenbidea justifikatu egin behar da lizentzia eman aurreko udal-zerbitzuen txosten batean. Irisgarritasunerako Euskal Kontseilua jakinarenean gainean egon dadin, espediente horiek helaraziko zaizkio.

(ikus 1. irudia)

3.3.– Zoladurak.

1.– Oinezkoentzako ibilbideetako zoladura gogorak irristakaitzak izango dira, piezen arteko irtenunerik gabe. Zoladura bigunak berriz, gurpil-aulkiak, makilak eta abar ez mugitzeko eta ez hondoratzeko bezain trinkoak izango dira. Ezaugarri horiek Lurralde Antolamendu, Etxebizitza eta Ingurugiro sailburuaren Aginduz definituko dira.

2.– Eskailera, arrapala, lur azpiko pasagune, metroko sarbide eta abarren kasuan, desnibelak, sakonuneak eta kota-aldaketak seinaleztatzeko, sarbide- eta heldura-alde guztietan 1 m-ko edo gehiagoko zabalera — baldosaren edo erabili beharreko materialaren moduluaren arabera — izango duten seinaleztapen-marrak ipiniko dira. Seinaleztapen-marra horietan zoladurak ehundura eta kolorazio desberdina izango du (inguruko gainetarako zoladurarekin ondo kontrastatuta) eta, horrela, informazioa eta abisua emateko funtzio bikoitza beteko du. Bidearen noranzkoarekin elkarzut geratuko dira eta oinezkoentzako ibilbide osoa hartuko dute, komunikaziorako irisgarritasunari buruzko IV. Eranskinean adierazitakoari jarraiki.

3.– Oinezkoentzako ibilbide baten diseinuan irtene edo kolore desberdineko zoladurak jartzen direnean, diseinu horretarako jarraibide orokor gisa ondokoak hartuko dira:

1.a Oinezkoentzako ibilbidearen zatirik handiena barne hartuko duen zoladura bat nagusi moduan uztea.

2.a Zoladuraren gainerakoa ibilbidearen ardatzean uztea, ikusteko arazoak dituzten pertsonak zuzentzeko eta orientatzeko gida moduan baliagarria izan dadin.

4.– Oinezkoentzako ibilbide eta pasaguneetan kokatutako burdinsareak eta erregistroak inguruko zoladurarekin berdinduta egongo dira eta material irristakaitzekoak izango dira (bai eta bustita daudenean ere).

– La pendiente longitudinal será menor o igual al 6%.

– La pendiente transversal será como máximo de 2%, recomendándose 1.5%.

– La altura máxima de los bordillos en caso de aceras será de 12 cm., recomendándose de canto redondeado con un radio máximo de 1 cm. o bien, achaflanado de 2 cm.

3.– Excepcionalmente, cuando en la construcción de itinerarios peatonales aparezcan contradicciones con la normativa urbanística o sectorial concurrente en el área o sean de difícil materialización, por razón de la topografía del terreno, todas las especificaciones antes señaladas, se adoptaran las medidas que mejor garanticen la accesibilidad. En estos casos, será necesario justificar la solución adoptada en un informe de los Servicios Municipales previo a la concesión de la licencia. Para el conocimiento del Consejo Vasco de Accesibilidad, se le dará traslado de estos expedientes.

(ver figura n.º 1)

3.3.– Pavimentos.

1.– Los pavimentos duros de los itinerarios peatonales serán antideslizantes y sin resaltes entre piezas, y los pavimentos blandos suficientemente compactados para impedir el desplazamiento y el hundimiento de las sillas de ruedas, bastones etc. Las características mencionadas serán definidas por Orden del Consejero de Ordenación del Territorio, Vivienda y Medio Ambiente.

2.– Para señalar desniveles, depresiones y cambios de cota, como en el caso de escaleras, rampas, pasos subterráneos, bocas de metro, etc. se colocarán Franjas Señalizadoras que serán mayor o igual a 1m., en función del modulo de la baldosa o material a emplear, de anchura en todos los frentes de acceso y llegada. Dichas Franjas Señalizadoras serán, pavimentos de textura y coloración diferentes, bien contrastado con el resto del pavimento circundante, cumpliendo una doble función de información y/o aviso. Se situarán quedando perpendiculares al sentido de la marcha y ocuparán la totalidad del itinerario peatonal, conforme a lo indicado en el Anejo IV, sobre Accesibilidad en la Comunicación.

3.– Cuando en el diseño de un itinerario peatonal, se coloquen pavimentos de diferentes formas de resaltes o colores, se tomará como pauta general para dicho diseño lo siguiente:

1.º Dejar un pavimento como predominante, que abarque la mayor parte del itinerario peatonal.

2.º Dejar en el eje del itinerario el resto del pavimento, con la finalidad de que sirva como guía de dirección y de orientación a las personas con problemas visuales.

4.– Las rejas y registros situados en los itinerarios y pasos peatonales estarán enrasados con el pavimento circundante y serán de material antideslizante aún en mojado, impedirán el tropiezo de las personas que utili-

Gainera, makilak edo gurpil-aukiak erabiltzen dituzten pertsonak bertan ez behaztopatzeko moduan egingo dira, koadrikulatuak izango dira eta 1 x 1 cm-ko gehieneko irekidura izango dute oinezkoentzako ibilbidearen gutxieneko zabalera badaude eta 2,5 x 2,5 cm-koa zabalera horretan ez badaude.

5.- Oinezkoentzako ibilbide hauetan kokatuta dauden zuhaitzen txorkoa inguruko zoladurarekin berdindutako elementuekin estaliko da. Elementu hauek lasaierarik gabe ipiniko dira, pertsonak edo ibilgailuak gaineratik igarotzearen eraginez ez deformatzeko moduan. Burdinsare-itxiturarik izanez gero, aurreko paragrafoak bezalakoak izango dira.

(ikus 2. eta 3. irudiak)

3.4.- Ibilgailuentzako ibiak.

1.- Zeharkatzen dituzten oinezkoentzako ibilbideak, arau hauetan (3.2 atalean) onartutakoak baino luzetarako eta zeharkako aldapa handiagorik ez izateko moduan diseinatuko dira.

2.- Galtzadatik aparkaleku edo garajera dagoen distantziaren edota bien arteko desnibelaren ondorioz adierazitako moduan diseinatu ezin badira, 1,50 m-ko gutxieneko espaloi-zabalera bat geratzeko moduan (eranskin honen 3.2 atalean onartutako aldapekin) formalizatuko dira.

3.- Espaloi 1,50 m-koa izanik ibia egin ezin bada, zintarria beheratu egingo da.

(ikus 4. eta 5. irudiak)

3.5.- Oinezkoentzako pasaguneak.

1.- Pertsonak igarotzeko erreserbatutako galtzadetakako espazioei deituko diegu oinezkoentzako pasagune.

2.- Oinezkoentzako ibilbidean pasagune hauek «seinaleztapen-marra» bidez seinaleztatuko dira. Marra horrek 1 m-ko edo gehiagoko zabalera izango du -erabili beharreko baldosa edo zoladuraren tamainaren arabera- eta oinezkoentzako pasagunearen ardatzean ipiniko da.

3.- Pasagunea bertikalki (argizko seinalea), horizontalki (soinu-bandak) edo kolore bidez (banda txuri eta gorriak) seinaleztatzea gomendatzen da, gurutzagune arriskutsuko pasaguneetan eta/edo pasagune altuetan batez ere.

4.- Oinezkoentzako ibilbide edo espaloien eta galtzadaren artean desnibela dagoenean, ondoko ezaugarriak izango dituzten oinezkoentzako ibiak jarriko dira:

1.a Gehienez ere %8 eta %1,5ekoak izango diren luzetarako eta zeharkako aldapak -hurrenez hurren- izango dituzten plano inklinatu bidez formalizatuko dira. Horrela, ibiak eraginpean hartu gabeko 1,50 m-ko espaloi-zabalera bat geratuko da gutxienez.

2.a Beren zabalera, galtzadaren kotan, oinezkoentzako pasagunearena izango da gutxienez.

cent bastones o sillas de ruedas, serán en cuadrícula y tendrán unas aperturas máximas de 1 x 1 cms. si invaden el ancho mínimo del itinerario peatonal y de 2,5 x 2,5 cms. en caso contrario.

5.- Los árboles que se sitúen en estos itinerarios peatonales tendrán cubiertos los alcorques con elementos enrasados con el pavimento circundante, colocados sin holguras, que no sean deformables bajo la acción de pisadas o rodadura de vehículos, si son enrejados serán como en el párrafo anterior.

(ver figuras n.º 2 y 3)

3.4.- Vados de vehículos.

1.- Se diseñarán de forma que los itinerarios peatonales que atraviesen no queden afectados por pendientes longitudinales y transversales superiores a las toleradas en las presentes normas, apartado 3.2.

2.- Cuando por la distancia de la calzada al aparcamiento o garaje o por el desnivel entre ambos no pueda diseñarse de la forma indicada se formalizará de manera que quede un ancho de acera mínimo de 1,50 m., con las pendientes admitidas en el apartado 3.2 de este Anejo.

3.- En el caso de que la acera sea de 1.50 m. no pudiéndose realizar el vado, se resolverá rebajando el bordillo.

(ver figuras n.º 4 y 5)

3.5.- Pasos de peatones.

1.- Denominaremos pasos de peatones, a los espacios de las calzadas reservadas al paso de personas.

2.- Su señalización en el itinerario peatonal será por medio de «Franja Señalizadora», igual o mayor a 1m. de anchura, en función del tamaño de la baldosa o pavimento a emplear, colocada a eje del paso de peatones.

3.- Se recomienda la señalización del paso, tanto en vertical (señal luminosa), como en horizontal (bandas sonoras) o de coloración (bandas blancas y rojas), sobre todo en pasos de cruce peligroso y/o elevados.

4.- Cuando exista desnivel entre los itinerarios peatonales o aceras y la calzada se salvarán mediante la incorporación de vados peatonales de las siguientes características :

1.º Se formalizará mediante planos inclinados con pendientes longitudinales y transversales nunca superiores al 8% y al 1,5%, respectivamente, quedando como mínimo un ancho de acera de 1,50 m., no afectado por el vado.

2.º Su anchura, a cota de calzada, será como mínimo la del paso de peatones.

3.a Oinezkoentzako ibi osoaren zoladura, bere perimetro osoan metro bat zabaldua, seinaleztapen-marraren berdina izango da komunikaziorako irisgarritasunari buruzko IV. Eranskinean adierazitakoari jarraiki.

5.- Ahal den guztietan, oinezkoa zirkulaziorako erreira hurbilduko duten oinezkoentzako ibiak egingo dira. Horrela, ibia aparkatzeko eremua hartuta egingo da, ibilgailuen zirkulazioa kaltetu gabe. Ibi hauek bereziki egokiak dira kaleen gurutzaguneetan egiteko.

6.- Aurreko ezaugarriak izango dituen ibi bat formalizatzeko behar adinako espaziorik ez duten espaloi estuetan, espaloia galtzadaren kotara behearatu da oinezkoentzako pasagunearen zabalera osoan (kota hori galtzadak eta zintarriak topo egiten duteneko izanik) espaloia luzetarako plano inklinatu bidez. Luzetarako aldapa gehienez ere %8koa izango da eta zeharkakoa berriz, %1,5koa.

7.- Nolanahi ere, oinezkoentzako ibilbidetik galtzadara igarotzea errazteaz gain zirkulazioaren abiadura murriztu nahi bada, galtzadaren kota espaloia kotaraino igo ahal izango da oinezkoentzako pasaguneen zabalera osoan. Era berean, uren hustuketa eta ikusmen-urritasuna duten pertsonen galtzadaren hasiera ezagutzea ahalbidetuko dien ehundura-bereizketa modu egoki batean ebatziko dira.

8.- Desnibelik ez dagoenean, pasagunea ibilgailuek ez aparkatzeko moduan egingo da.

9.- Oinezkoek pasagunean egin beharreko tartean ibilgailuentzako galtzaden erdiko irlatxo bat zeharkatu behar bada, irlatxo hau galtzaden maila berean egongo da (oinekoentzako pasagunearen zabalera berdinarekin) eta bere zoladura ibiarena bezalako izango da.

10.- Irlatxoa bi noranzko eta hiru errei edo gehiagoko bideetan badago, 2,00 m-ko gutxieneko hondo izango du mugikortasun urria duen pertsona bati ibilgailuen zirkulaziotik babestuta egotea ahalbidetzeko.

11.- Oinezkoen pasaera erregulatzeko semafororik izanez gero, honek soinuak seinalea izango du komunikaziorako irisgarritasunari buruzko IV. Eranskinean adierazitakoari jarraiki.

12.- Oinezkoentzako pasagunearen berriazko seinaleztapenari dagokionez, seinaleztapen-marraren zoladura protuberantzia edo erroak izango dituzten baldosen edo bestelako materialen bidez egingo da, 25 mm-ko diametroa, 6 mm-ko altuera eta beren erdiguneen arteko 67 mm-ko bereizketa izango dutenak hain zuzen ere. Baldosa horiek irristakaitzak eta kolorez kontrastatuak izango dira eta ezaugarri hauek gordetzeko behar bezala mantenduko dira.

13.- Oinezkoentzako pasaguneetan material labainkorra erabiltzea saihestuko da.

(ikus 6., 7. eta 8. irudiak)

3.º El pavimento en todo el vado peatonal, ampliado en un metro de anchura en todo su perímetro, será igual que la Franja Señalizadora, conforme a lo indicado en el Anejo IV, sobre Accesibilidad en la Comunicación.

5.- Siempre que sea posible, se ejecutarán vados peatonales que acerquen al peatón al carril de circulación de tal manera que se realice el vado invadiendo la zona de aparcamiento, sin afectar a la circulación de vehículos. Este tipo de vados es especialmente indicado para su realización en los cruces de calles.

6.- En aceras estrechas, donde no se dispone de espacio suficiente para la formalización de un vado de las características anteriores, se rebajará la acera a la cota de la calzada, entendiéndose esta cota como la de encuentro entre calzada y bordillo, en todo el ancho del paso peatonal, mediante planos inclinados en el sentido longitudinal de la acera y con pendiente no superior al 8% y transversales de 1,5%.

7.- En cualquier caso, si además de facilitar la transición del itinerario peatonal a la calzada se quiere reducir la velocidad de circulación, se puede recurrir a elevar la cota de la calzada hasta la cota de la acera, en todo el ancho del paso de peatones, resolviéndose de forma apropiada la evacuación de aguas y la diferenciación de textura que permita a las personas deficientes visuales detectar el comienzo de la calzada.

8.- Cuando no existan desniveles, se protegerá el paso contra el aparcamiento de vehículos.

9.- Si en el recorrido del paso de peatones es preciso atravesar una isleta intermedia a las calzadas rodadas, ésta se encontrará al mismo nivel de las calzadas, en un ancho igual al del paso de peatones y su pavimento será igual al del vado.

10.- Si la isleta se encuentra en viales de doble sentido y con tres o más carriles tendrá un fondo mínimo de 2,00 metros, que permita a una persona con movilidad reducida permanecer a resguardo de la circulación rodada.

11.- En el caso de existir semáforo para regular el paso de peatones, éste dispondrá de señal sonora, conforme a lo indicado en el Anejo IV, sobre Accesibilidad en la Comunicación.

12.- En la señalización específica del paso de peatones el pavimento de la franja señalizadora, se ejecutará mediante baldosas u otro tipo de material con protuberancias o tetones de 25 mm. de diámetro, 6 mm. de altura y 67 mm. de separación entre sus centros o solución similar. Dichas baldosas serán antideslizantes, contrastadas de color y se mantendrán adecuadamente para conservar estas características.

13.- Se evitará la utilización de material deslizante en pasos de peatones.

(ver figuras n.º 6, 7 y 8)

3.6.- Parkeak, lorategiak, plazak eta espazio libre publikoak.

1.- Parkeek, lorategiek, plazek eta espazio libre publikoek eranskin honen irizpideei egokituta egon beharko dute.

2.- 2,00 m-ko gutxieneko zabalera izango duten bide edo bidexkak antolatuko dira, ezin deformatuzko eta material irristakaitzez zolatuak eta ehundura desberdina eta gainerako zoladurarekin ondo kontrastatua izango dutenak. Horretarako harri, lur, soropil eta abarren ehundurak aprobetxatuko dira.

3.- Desnibel guztiak oinezkoentzako ibilbideen bidez (eranskin honen 3.2 puntuaren arabera) edo 3.8 puntuan jasotako ezaugarriak dituzten arrapalen bidez gaudituko dira. Osagarri gisa, eskailerak jarri ahal izango dira.

4.- Plataforma altuetan edo 40 cm-tik gorako desnibetan (hala nola terrazetan, jolas-eremuetan eta abar) beharrezkoak diren babes-elementu etengabeak ipiniko dira.

5.- Zuhaitz landatuen adarrak edo enbor okerrak ez dira oinezkoentzako ibilbideetara iritsiko 2,20 m-tik beherako altueran.

6.- Hiri-altzariak —hala nola iturriak, ur-zirriztak eta abar— oinezkoentzako ibilbidean zehar lerrotatuta antolatzea gomendatzen da, era honetan, beren sonoritatea kontuan hartuta, ikusmen-urritasuna duten pertsonen orientazioa eta desplazamendua erraz daitezten. Halaber, eranskin honen 4. artikuluko («Hiri-altzariak») zehazpenak betetzea gomendatzen da.

7.- Ukipen-planoak edo ukipen/soinuzkoak jarriko dira komunikaziorako irisgarritasunari buruzko IV. eranskinean ezartzen diren ezaugarriekin eta bertan ezarritako espazio libre publikoetan.

(ikus 9. irudia)

3.7.- Eskailerak.

1.- Eskaileren diseinuak eta trazadurak mugikortasun urria duten pertsonen erabilera publikoko espazio libreetarako irisgarritasuna ahalbidetu beharko diete eta ondoko parametroei lotuko zaizkie:

2.- Eskailerak zuzentzaile zuzenekoak izango dira. Mailagainaren dimentsioa ezein puntutan 35 cm-tik beherakoa ez denean, «abaniko» gisakoak baimenduko dira.

3.- Gutxieneko zabalera librea 2,00 m-koa izango da.

4.- Eskailera guztiak bi alboetarako eskubanda bi-koitz batez hornituko dira, 3.10 puntuan adierazi bezala. Eskaileraren zabalera 2,40 m-tik gorakoa bada, horrez gain bitarteko eskubandak jarriko dira. Alboetako eskubandak eskailburuen (bai eta bitartekoak ere) ibilbidearen ahalik eta zatirik handiengan luzatuko dira.

3.6.- Parques, jardines, plazas y espacios libres públicos.

1.- Los parques, jardines, plazas y espacios libres públicos deberán ajustarse a los criterios del presente anejo.

2.- Se dispondrán caminos o sendas de una anchura mínima de 2,00 m. pavimentados con material indeformable y antideslizante, de textura diferente y bien contrastada del resto, aprovechando las texturas de piedras, tierra, césped, etc.

3.- Todos los desniveles se salvarán mediante itinerarios peatonales, según el punto 3.2 de este Anejo o rampas cuyas características se recogen en el punto 3.8, pudiéndose instalar escaleras de forma complementaria.

4.- En las plataformas elevadas o en desniveles superiores a 40 cm. como el caso de terrazas, zonas de juegos, etc. se colocarán elementos continuos de protección necesarios.

5.- Las plantaciones de árboles no invadirán los itinerarios peatonales, con ramas o troncos inclinados, en alturas inferiores a 2,20 m.

6.- Se recomienda que los elementos del mobiliario urbano, como por ejemplo las fuentes, surtidores, etc. se dispongan alineados a lo largo del recorrido peatonal para favorecer por su sonoridad la orientación y el desplazamiento de las personas con deficiencias visuales y que cumplan con las especificaciones del artículo 4 -Mobiliario Urbano- del presente Anejo.

7.- Se dispondrán planos táctiles o táctilo-sonoros con las características y en los espacios libres públicos, que se establezca en el Anejo IV, sobre Accesibilidad en la Comunicación.

(ver figura n.º 9)

3.7.- Escaleras.

1.- El diseño y trazado de las escaleras deberá permitir la accesibilidad a personas con movilidad reducida a los espacios libres de uso público y se ajustarán a los siguientes parámetros:

2.- Las escaleras serán de directriz recta, permitiéndose las de abanico cuando la dimensión de la huella no sea inferior a 35 cm, en ningún punto.

3.- La anchura libre mínima será de 2,00 m.

4.- Todas las escaleras se dotarán de doble pasamanos a ambos lados, según se señala en el punto 3.10. Cuando la anchura de la escalera supere los 2,40 m. se dispondrán, además, pasamanos intermedios. Se prolongarán los pasamanos laterales en todo el recorrido posible de los rellanos y de las mesetas intermedias.

5.- Mailagaina material irristakaitzez egingo da, kontramailan irtenunerik utzi gabe. Bere gutxieneko dimentsioa 35 cm-koa izango da.

6.- Kontramailak 15 cm-ko gehieneko dimentsioa izango du.

7.- Eskailera-atal bakoitzeko maila-kopurua 3koa izango da gutxienez eta 12koa gehienez. Mailak ezin- go dira gainjarri.

8.- Mailen ertz libreak 3 cm-ko irtenune batez babestuta egongo dira.

9.- Eskaileraren atalik baxuenaren arkubarnera gutxienez 2,20 m-ko altuera bateraino itxi beharko da.

10.- Bitarteko eskailburuek 1,50 m-ko luzera izan- go dute gutxienez.

11.- Eskaileren mailetan eta eskailburuetan urik ge- ra ez dadin, ura husteko aldapa %1,5ekoa izango da ge- hienez ere.

12.- Eskailerapeko argi librearen gutxieneko altue- ra 2,20 m-koa izango da.

13.- Eskaileretarako sarbideetan ukipen-seinaleak jarriko dira, komunikaziorako irisgarritasunari buruz- ko IV. Eranskinean ezarritako ezaugarriekin.

14.- Kontramailarik gabeko eskailerak debekatuta daude.

15.- Ahal den neurrian, distirak eta itsualdiak sor- tzen dituzten mailen zoladurak saihestuko dira.

16.- Mailen ertzetan, beren luzera osoan eta maila- gainean sartuta, banda txiki batzuk ipiniko dira, irris- takaitzak (lehorrean nahiz bustian). Banda hauek 5 cm- tik 10era bitarteko zabalera izango dute, ehundura eta kolorazio desberdinekoak izango dira eta mailaren gai- nerako zoladurarekin ondo kontrastatuta egongo dira.

17.- Ibilbideetan «seinaleztapen-marra» bidez sei- naleztatuko dira, komunikaziorako irisgarritasunari bu- ruzko IV. Eranskinean definitu bezala.

(ikus 10. irudia)

3.8.- Arrapalak.

Arrapalen diseinuak eta trazadurak, oinezkoentzako ibilbideenak baino desnibel eta aldapa handiagoak gain- ditzea ahalbidetuko dute. Ondoko parametroak hartu beharko dira kontuan:

- Gutxieneko zabalera 2 m-koa izango da.

- Baimendutako gehieneko aldapa %8koa izango da.

- Gehieneko zeharkako aldapa %1,5ekoa izango da.

- Eskailbururik gabeko atalaren gehieneko luzera 10 m-koa izango da.

- Bitarteko eskailburuek 2 m-ko gutxieneko luzera izango dute eta arrapalarako sarbideetan 1,80 m-ko dia- metroko zirkulu bat egitea ahalbidetuko duten azale- rak jarriko dira.

5.- La huella se construirá en material antideslizan- te, sin resaltes sobre la contrahuella y tendrá una di- mensión mínima de 35 cm.

6.- La contrahuella tendrá una dimensión máxima de 15 cm.

7.- El número de peldaños por tramo será como mí- nimo de 3 y como máximo de 12. Los peldaños no po- drán solaparse.

8.- Los extremos libres de los escalones estarán pro- tegidos con un resalte de 3 cms.

9.- El intradós del tramo mas bajo de la escalera se ha de cerrar hasta una altura mínima de 2,20 m.

10.- Los descansillos intermedios tendrán una lon- gitud mínima de 1,50 m.

11.- Para evitar la permanencia de agua en pelda- ños y rellanos de las escaleras, las pendientes para la e- vacuación de la misma será como máximo 1,5%.

12.- La altura mínima de luz libre bajo escalera se- rá de 2,20 m.

13.- Se dispondrá de señalización táctil en los acce- sos a las escaleras con las características establecidas en el Anejo IV, sobre Accesibilidad en la Comunicación.

14.- Se prohíben las escaleras sin contrahuellas.

15.- Se procurará evitar los pavimentos de los esca- lones que produzcan destellos o deslumbramientos.

16.- En los bordes de los escalones se colocarán en toda su longitud y empotradas en la huella unas peque- ñas bandas, antideslizantes, tanto en seco como en mo- jado. Estas serán de anchura entre 5 y 10 cm., de tex- tura y coloración diferentes y bien contrastadas con el resto del pavimento del escalón.

17.- Su señalización en los itinerarios será median- te «Franja Señalizadora» como se define en el Anejo IV, sobre Accesibilidad en la Comunicación.

(ver figura n.º 10)

3.8.- Rampas.

El diseño y trazado de las rampas permitirá salvar desniveles y pendientes superiores a las del itinerario peatonal. Debiendo tener presentes los siguientes pa- rámetros:

- La anchura mínima será de 2 m.

- La pendiente máxima permitida será del 8%.

- La pendiente transversal máxima será del 1,5%.

- La longitud máxima del tramo sin rellanos será de 10 m.

- Los rellanos intermedios tendrán una longitud mí- nima de 2 m. y en los accesos a la rampa se dispondrá de superficies que permitan inscribir un círculo de 1,80 m. de diámetro.

– Bi alboetan eskubandaz hornituko dira eta beren ezaugarriak eranskin honen 3.10 puntuan adierazitakoak izango dira.

– Arrapaletako alboak zintarri irten batzuekin edo gutxienez 5 cm-ko (arrapalaren zoladuraren akaberatik neurtuta) alboko babes baten bidez babestuko dira makilak eta gurpilak ibilbidean zehar ustekabean atera ez daitezten.

– Zoladura irristakaitza izango da.

– Ibilbideetan «seinaleztapen-marra» bidez seinalez-tatuko dira, komunikaziorako irisgarritasunari buruzko IV. Eranskinean adierazi bezala.

(ikus 11. irudia)

3.9.– Eskailera mekanikoak, tapiz pirikariak eta igogailuak.

Espazio libre publikoetan eskailera mekanikoak, tapiz pirikariak edo igogailuak instalatzen direnean, irisgarritasunari eta seinaleztapenari dagokienez eranskin honetako arauei egokituko zaizkie eta eraikuntzari dagokionez berriz, III. Eranskineko («Eraikinetako irisgarritasun-baldintza teknikoak») arauei.

3.10.– Eskubandak.

1.– Eskubandak lekualdatzeko edo jarrera jakin batean egoteko laguntza gisa jartzen diren euskarri-elementuak dira.

2.– Eskubandak diseinatu eta jartzean kontuan hartu beharreko ezaugarri nagusiak ondokoak dira:

– Diseinua anatomikoa izango da eta eskuari egokitzeko moduko forma izango du. 4 cm-tik 5era bitarteko diametroko sekzio zirkularra gomendatzen da.

– Finkapena, eskubandaren behealdean, irmoa izango da eta ez du heltzeko oztoporik izango. Horrela, beste edozein elementurekin gutxienez 4 cm-ko distantzia batera bereizita egongo da behealdean (plano horizontalean neurtua) eta edozein oztoporekiko gutxienez 10 cm-ra goialdean (plano bertikalean neurtua).

– Ez dira inon txertatuta ipiniko.

– Eskubandak bikoitzak izango dira eta, eskaileren kasuan, goikoa bozeletik 100+5 cm-ko altuera batean eta behekoa 70+5 cm-ko altuera batean ipiniko dira.

– Eskailera-atal eta arrapalen hasiera eta amaiera eskuz antzemateko adierazle gisa, eskubandak 45 cm-tan luzatuko dira beren ertzetan, betiere lehentasuna duten oinezkoentzako ibilbideen zeharkako inbasiorik gertatzen ez bada. Horrela, eskailera-atal edo arrapala osoan estaldura bermatuko da.

– Krokadurak saihesteko moduan errematatuko dira.

– Beren koloreak kontrastea egingo du arrapalen eta eskaileren gainerako elementuekin.

– Se dotarán de pasamanos, en ambos laterales; y sus características son las que se señalan en el punto 3.10 de este Anejo.

– Los laterales de las rampas se protegerán con bordillos resaltados o protección lateral de 5 cm. como mínimo medido desde el acabado del pavimento de la rampa, para evitar las salidas accidentales de bastones y ruedas a lo largo de su recorrido.

– El pavimento será antideslizante.

– Su señalización en los itinerarios será mediante «Franja Señalizadora» como se define en el Anejo IV, sobre Accesibilidad en la Comunicación.

(ver figura n.º 11)

3.9.– Escaleras mecánicas, tapices rodantes y ascensores.

Cuando en los espacios libres públicos se instalen escaleras mecánicas, tapices rodantes o ascensores, se ajustarán en cuanto a la accesibilidad y señalización, a las normas del presente Anejo y en cuanto a su construcción a las normas del Anejo III Condiciones Técnicas de Accesibilidad en los Edificios.

3.10.– Pasamanos.

1.– Los pasamanos son aquellos elementos de soporte que se disponen como ayuda para desplazarse o para mantener una determinada postura.

2.– Las principales características a tener en cuenta en el diseño y disposición de los pasamanos son las siguientes:

– El diseño será anatómico con una forma que permita adaptarse a la mano, recomendándose una sección circular equivalente entre 4 y 5 cm. de diámetro.

– La fijación será firme por la parte inferior del pasamanos, sin obstáculos para asirlo por lo que estará separado como mínimo 4 cm. respecto a cualquier otro elemento en la parte interior medido en el plano horizontal y 10 cm. como mínimo de separación con cualquier obstáculo por encima medido en el plano vertical.

– No se colocará encastrado.

– Los pasamanos serán dobles y se colocarán a una altura, desde el bocel en el caso de escaleras, de 100 5 cm. el superior, y de 705 cm. el inferior.

– Los pasamanos se prolongarán 45cm. en los extremos de los tramos de escaleras y rampas, como indicación de percepción manual que advierta del comienzo y final de los mismos, siempre y cuando no se produzcan invasiones transversales de itinerarios peatonales prioritarios, garantizando la cobertura de todo el tramo de escalera o rampa.

– Estarán rematados de forma que eviten los enganches.

– Su color será contrastado con el resto de los elementos de rampas y escaleras.

Eskaileretako eta arrapaletako eskubandetan orientazio-plakak ipiniko dira komunikaziorako irisgarritasunari buruzko IV. Eranskinean ezarritako ezaugarriekin eta bertan ezarritako eraikinetan.

(ikus 12. irudia)

3.11.- Aparkalekuak.

1.- Eraikuntzarik gabeko bide edo espazioetan kokatutako ibilgailuak aparkatzeko eremu gutzietan, 40 plazako edo zatikiko gutxienez plaza bat egongo da etengabe erreserbatuta mugikortasun urria duten pertsonak garraiatzen dituzten ibilgailuentzat.

2.- Erreserbatutako plaza hauek oinezkoentzako ibilbideetatik eta inguruko eraikin eta zerbitzu publikoetarako sarbideetatik hurbil kokatuko dira eta irisgarritasunaren nazioarteko sinboloarekin seinalatzatuko dira, ondo ikusteko moduan eta plano bertikalean zein horizontalean. Horrez gain, gainerako ibilgailuak aparkatzeko debekua ere seinalatzatuko da.

3.- Seinalaztapen horizontalak irristakaitza izan behar du.

4.- Bide publikoetan kokatutako ibilgailuak aparkatzeko eremuetan, erreserba egingo den moduan erreserbatutako bi plazaren artean oinezkoentzako ibilbidearen tarte ez da 250 m-tik gorakoa izango.

5.- Gurpil-aulkiaren erabiltzailea erreserbatutako aparkaleku-plazatik oinezkoentzako ibilbidera edo espaloiara joateko aukera bermatuko da. Erabiltzaileentzako arrisku-egoerak saihestuko dira eta erreserba oinezkoentzako pasaguneen alboan jartzea sustatuko da.

6.- Aparkaleku-erreserba oinezkoentzako pasaguneetatik hurbil egiten bada, oinezkoentzako pasaguneetik erreserbatutako plazara edo plazetara 2 m-ko distantzia utziko da oztoporik eta aparkalekurik gabe, era honetan erreserbatutako plaza erabiliko duen pertsonak oinezkoentzako pasagunearen ikus-kontrol zabalagoa izan dezan.

(ikus 13. irudia)

7.- Erreserbatutako plazen gutxieneko dimentsioak, oro har, ondokoak izango dira: 6,00 m-ko luzera eta 3,60 m-ko zabalera.

8.- Zeharkako aparkalekuetan, ibilgailuen edo oinezkoen zirkulazioan zailtasunak izategatik 6,00 m-ko luzera hartzea ezinezkoa denean, 5 m-ra murriztu ahal izango da. Plazaren zabalera berriz, ezingo da adierazitakoa baino txikiagoa izan.

9.- Luzetarako aparkalekuetan, ibilgailuen zirkulazioan zailtasunak izategatik 3,60 m-ko zabalera hartzea ezinezkoa denean, gainerako plazetarako dagoen zabalera hartuko da. Plazaren luzera berriz, ezingo da adierazitakoa baino txikiagoa izan. Kasu hauetan, oinezkoentzako pasabideen alboan jarriko dira.

10.- Erreserbatutako plazak erabili ahal izateko, erreserbarako eskubidea egiaztatu behar du Administrazio honek edo arlo honetan eskumena duen beste batek emandako dokumentu edo txartel baten bidez.

Se dispondrán Placas de Orientación en los pasamanos de escaleras y rampas de las características y en los edificios que se establezca en el Anejo IV, sobre Accesibilidad en la comunicación.

(ver figura n.º 12)

3.11.- Aparcamientos.

1.- En todas las zonas de estacionamiento de vehículos ligeros situadas en vías o espacios libres de edificación, se reservarán permanentemente como mínimo una plaza por cada 40 ó fracción para vehículos que transporten personas con movilidad reducida.

2.- Estas plazas reservadas se situarán cerca de los itinerarios peatonales y de los accesos a edificios y servicios públicos de la zona y se señalarán de forma bien visibles, con el símbolo internacional de accesibilidad tanto en el plano vertical como en el horizontal. Además se señalará también la prohibición de aparcar para el resto de los vehículos.

3.- La señalización en horizontal deberá ser antideslizante.

4.- En las zonas de estacionamiento de vehículos situados en las vías públicas la reserva se ejecutará de forma que entre dos plazas reservadas el recorrido por un itinerario peatonal no supere los 250 m.

5.- Se garantizará la incorporación del usuario de silla de ruedas de la plaza reservada del aparcamiento al itinerario peatonal o acera, evitándose situaciones de riesgo para los usuarios y potenciándose la colocación de la reserva colindante a los pasos de peatones.

6.- En el caso de que se realice la reserva de aparcamiento próxima a los pasos peatonales, se dejará libre de obstáculos y de aparcamiento una distancia de 2 m. desde el paso de peatones a la plaza o plazas reservadas, con el fin de ampliar el control visual del paso de peatones a la persona que pueda hacer uso de la plaza reservada.

(ver figura n.º 13)

7.- Las dimensiones mínimas de las plazas reservadas serán en general de 6,00 m. de largo por 3,60 m. de ancho.

8.- En aparcamientos en batería cuando por razones de dificultades en la circulación rodada o peatonal no sea posible adoptar el largo de 6,00 m. se podrá reducir hasta 5,00 m. no siendo el ancho de la plaza reservada menor de la indicada.

9.- En aparcamientos en línea cuando por razones de dificultades en la circulación rodada no sea posible adoptar la anchura de 3,60 m. se ajustará a la existente para el resto de las plazas no siendo el largo de la plaza reservada menor de la indicada, en estos casos se colocarán colindantes a los pasos de peatones.

10.- Para hacer uso de las plazas reservadas será necesario acreditar el derecho a la reserva mediante documento o tarjeta otorgada por esta Administración u otra con competencia en la materia.

3.12.- Komun publikoak.

1.- Eraikuntzarik gabeko espazioetan komun publiko bakanak instalatzen direnean, mugikortasun urria duten pertsonak autonomiaz erabiltzeko modukoak izango dira. Elementu-talde bat izanez gero, 10 elementuko edo zatikiko bat erreserbatuko da sexu bakoitzarentzat. Ondoko ezaugarriak bete beharko dira:

2.- Komunak banatzera destinatutako espazioetan 1,80 m-ko diametroa izango duen oztoporik gabeko zirkulu bat egin ahal izango da.

3.- Banaketara destinatutako espazioetan zein komun-ontzi egokituaren kabinan, ateetako gutxieneko igarotze-zabalera 0,90 m-koa izango da. Orriek, bi aldeetan, atearen zabalera osoa hartuko duen 30 cm-ko gutxieneko altuerarainoko zokalo babesle bat izango dute. Inoiz ez dira barrualdera zabalduko.

4.- Komunetan irekiera automatikoa izanez gero, abisatzeko argizko eta soinuak seinalea izango du.

5.- Seinaleztapen, kontraste kromatiko eta errotulaziorako baldintzak komunikaziorako irisgarritasunari buruzko IV. Eranskinean deskribatutako baldintzei egokituak zaizkie.

6.- Pixatokiak instalatzen direnean, bat gutxienez zorutik 45 cm-ra ipiniko da, idulki eta irtenunerik gabe.

3.12.1.- Komun-ontzi egokituaren kabinaren ezaugarriak.

1.- Mugikortasun urria duten pertsonentzat egokitutako komun-ontziaren kabina irisgarritasunaren nazioarteko zeinuarekin seinaleztatuko da (atean ipinita).

2.- Zorutik 0,40 m-ko altueran alarma-sistema bat instalatuko da, kordoi-motakoa edo antzekoa.

3.- Kabina irekitzeko txanponak sartu behar badira, irekiera eranskin honen 4.2.2.4 puntuaren arabera arautuko da.

4.- Mugikortasun urria duten pertsonentzat egokitutako komun-ontziaren kabinak izango dituen dimentsioekin, zorutik 0,70 m-ko altueraraino 1,50 m-ko diametroko (1,80 m-koa gomendatzen da) oztoporik gabeko zirkulu bat egin ahal izango da.

5.- Kabinaren barruan konketa bat instalatuko da gutxienez, idulkirik gabe. 0,80 m-ko altueran jarriko da eta kanila automatikoa edo aginte bakarrekoa izango du.

6.- Zoladura irristakaitza izango da (lehorrean nahiz bustian). Gainera, autogarriketa-sistema instalatzean, kontuan izan beharko da instalatutako sistemak elementu desberdinen eta batez ere zoladuraren lehorketa barne hartu beharko duela. Horrela, pertsonen irristadak eta erorketak eragin ditzaketan hezetan eta ur-hondakinak desagertaraziko dira.

7.- Hustubiderik izanez gero, zoladurarekin berdinduta egongo dira eta irristakaitzak izango dira (leho-

3.12.- Aseos públicos.

1.- Cuando se instalen aseos públicos aislados en los espacios libres de edificación serán accesibles para el uso, de forma autónoma, de personas con movilidad reducida. Cuando haya agrupación de elementos, se reservará un elemento para cada sexo, por cada 10 ó fracción, debiendo cumplir las siguientes características:

2.- En los espacios destinados a la distribución de los aseos se podrá inscribir un círculo libre de obstáculos de 1,80 m. de diámetro.

3.- La anchura mínima de paso en las puertas, tanto en los espacios destinados a distribución como en la cabina de inodoro adaptado será de 0,90 m. Las hojas tendrán en ambas caras, un zócalo protector hasta una altura mínima de 30 cm., cubriendo todo el ancho de la puerta, y su apertura nunca será hacia el interior.

4.- Cuando en los aseos exista apertura automática dispondrá de señal luminosa y sonora de aviso.

5.- Se adecuarán las condiciones de iluminación, contraste cromático y rotulación a las condiciones descritas en el Anejo IV, sobre Accesibilidad en la comunicación.

6.- Cuando se instalen baterías de urinarios al menos uno se colocará a 45 cm. del suelo sin pedestales ni resaltes.

3.12.1.- Características de la cabina del inodoro adaptado.

1.- Se señalará la cabina del inodoro adaptado a personas con movilidad reducida con el signo internacional de accesibilidad colocado en la puerta.

2.- Se instalará un sistema de alarma a una altura del suelo de 0,40 m., tipo cordón o similar.

3.- Si la apertura de la cabina está condicionada a la introducción de monedas, se regulará según el punto 4.2.2.4 de este anejo.

4.- La cabina del inodoro adaptado a personas con movilidad reducida tendrá unas dimensiones tales que pueda inscribirse un círculo libre de obstáculos desde el suelo hasta 0,70 m. de altura de 1,50 m. de diámetro, recomendándose 1,80 m.

5.- En el interior de esta cabina se instalará al menos un lavabo sin pedestal colocado a una altura de 0.80 m., y con grifo de tipo monomando o automático.

6.- El pavimento será antideslizante, en seco y en mojado, además cuando se instale el sistema de auto-limpieza, deberá tenerse en cuenta que el sistema instalado incorpore el secado de los diversos elementos y sobre todo el del pavimento de manera que no permanezcan humedades o restos de agua que puedan derivar en patinazos, resbalones y caídas de las personas.

7.- Cuando existan sumideros estos estarán enrasados con el pavimento y serán antideslizantes en seco y

rrean nahiz bustian). Saretoen artekek 1 x 1 cm-ko gehieneko argi librea izango dute.

8.- Ispiluen beheko ertza 90 cm-ko altueran egongo da gehienez ere eta okerdura txiki batekin ipiniko da beheko planoak ikusi ahal izan daitezten.

9.- Komunean instalatzen diren esekitoki, toaila-euskarri, apal edo antzekoen kasuan, elementu bakoitzeko bat gutxienez 0,90 m-tik 1,20ra bitarteko altueran jarriko da.

10.- Ur beroko tutuak termikoki babestuta eta isolatuta egongo dira.

3.12.2.- Komun-ontziaren ezaugarriak eta instalazioa.

1.- 45 cm-tik 50era bitarteko altueran egongo da eta bere kanpoko ertza hormatik gutxienez 70 cm-ra geratuko da. Bere alboetako batean gutxienez 80 cm-ko espazio librea utziko da lekualdaketa egiteko eta lekualdaketa bi aldeetatik egiteko aukera izatea gomendatzen da.

2.- Komun-ontziaren jarlekua 45 cm-tik 50era bitarteko altueran instalatuko da. Transferentziak errazteko, komun-ontziaren bi aldeetan barra zurrinak ipiniko dira (bat gutxienez horma aldera eraisgarria, iristeko hurbilena hain zuzen ere). Tinko ainguratuta egongo dira 80 ± 5 cm-ko altueran eta 90-80 cm-ko luzerarekin.

3.- Barretatik komun-ontziaren ardatzera 30-35 cm-ko distantzia egongo da.

4.- Instalatzen den deskarga-sistemaren sakagailua manipulazio-arazoak eta/edo helmen-arazoak dituzten pertsonen eragiteko modukoa izango da. Plano bertikaleko palanka bidezko kanpoko sakagailuak saihestuko dira bizkarraldea babesteko sostengurik ez dagoenean. Horrela, egonkortasun-arazoak dituzten pertsonen istripuak saihestuko dira.

5.- Komun-ontzi eramangarriek edo finkoak ez direnek irisgarritasun-baldintza hauek beteko dituzte.

(ikus 14- eta 15. irudiak)

4. artikulua.- Hiri-altzariak.

4.1.- Definizioa.

Hiri-altzaritzat, kanpoko espazioetan urbanizazio-elementuei gainjarrita edo erantsita (aldatzean edo lekualdatzean funtsezko aldakuntzarik ez ekartzeko moduan) ipini beharreko objektuak hartuko dira: semaforoak, seinaleak, informazio-panelak, kartelak, telefono-kabinak, iturri publikoak, higiene-zerbitzuak, paperontziak, markesinak, eserlekuak eta beste antzeko guztiak, bai aldi baterako jartzen direnak nahiz iraunkorrak.

4.2.- Hiri-altzariak instalatzeko arauak.

4.2.1.- Arau orokorrak.

1.- Erabilera publikoko espazio libreetan aldi baterako edo iraunkortasun-izaeraz instalatzen den edozein

en mojado, las ranuras de las rejillas tendrán una luz libre máxima de 1 cm. x 1 cm.

8.- Los espejos tendrán el borde inferior a una altura no superior a 90 cm., colocándose con un ligero desplome, a fin de posibilitar la visión de los planos inferiores.

9.- Las perchas, toalleros, repisas u otros elementos análogos que se instalen en el aseo al menos uno de cada elemento se colocarán a una altura comprendida entre 0.90 y 1.20 m.

10.- Las tuberías de agua caliente estarán protegidas y aisladas térmicamente.

3.12.2.- Características del inodoro y su instalación.

1.- Estará situado a una altura comprendida entre 45 y 50 cm. y su borde exterior quedará como mínimo a 70 cm. de la pared, dejando en al menos uno de sus laterales un espacio libre de 80 cm. para la traslación, recomendándose la posibilidad de traslación por ambos lados.

2.- El asiento del inodoro se instalará a una altura comprendida entre 45 y 50 cm. Para facilitar las transferencias se dispondrán, en ambos laterales del inodoro, barras rígidas, al menos una abatible sobre la pared, la del lado de acceso, sólidamente ancladas a una altura de 805 cm, con una longitud entre 90 y 80 cm.

3.- La distancia de las barras al eje del inodoro será de 30 a 35 cm.

4.- El pulsador del sistema de descarga que se instale será accionable por personas con problemas de manipulación y/o alcance. Se evitarán pulsadores sobresalientes de palanca en el plano vertical cuando no exista apoyo dorsal que los proteja con el fin de evitar accidentes en las personas con problemas de estabilidad.

5.- Las cabinas de inodoros no fijas o transportables cumplirán estas condiciones de accesibilidad.

(ver figuras n.º 14 y 15)

Artículo 4.- Mobiliario urbano.

4.1.- Definición.

Se entiende por mobiliario urbano, el conjunto de objetos a colocar en los espacios exteriores, superpuestos o adosados a los elementos de urbanización, de modo que su modificación o traslado no genere modificaciones substanciales: semáforos, señales, paneles informativos, carteles, cabinas telefónicas, fuentes públicas, servicios higiénicos, papeleras, marquesinas, asientos y cualquier otro de análoga naturaleza, tanto los que se sitúen de forma eventual como permanente.

4.2.- Normas de instalación del mobiliario urbano.

4.2.1.- Normas generales.

1.- Cualquier elemento de mobiliario urbano que se instale de forma eventual o permanente en los espacios

hiri-altzari irisgarritasuna ez eragozteko moduan jarriko da.

2.- Instalatzen diren erabilera publikoko elementuak (hala nola telefono-kabinak edo telefono-hormak, iturriak, bankuak, kutxazainak, markesinak, mostadoreak, kanpoko erakusmahaiak, kioskoak edo antzekoak) irisgarritasun-zailtasunak dituzten pertsonen erabiltzeko moduan diseinatu eta kokatuko dira.

3.- Fatxadatik irteten diren edo oinezkoentzako ibilbide edo espazio bat oztopatzen duten elementu finko edo mugikorren (hala nola markesinak, kioskoak, olanak, seinaleak edo antzekoak) kasuan, beren beheko ertz 2,20 m-tik gorako altueran jarriko da.

4.- 2,20 m-tik beherako altueran kokatutako edozein elementu finko edo mugikor lurreraino iritsiko da oinplano-proiektzio handienarekin.

5.- Hiri-altzariak oinezkoentzako ibilbidearen luzetarako noranzkoan lerrotatuta antolatuko dira. Espaloi kasuan, kanpoko ertzean jarriko dira, inoiz ez fatxadaren ondoan eta, kasu guztietan, oinezkoentzako ibilbidearen zabalera librea 2,00 m-koa izango da gutxienez. Hektarea bakoitzeko 12 edo etxebizitza gutxiagoko dentsitatea duten urbanizazioetako espaloietan 1,50 m-koa izango da gutxienez.

6.- Ezingo dira oinezkoentzako ibian eta pasagunean kokatu, ez eta gurutzaguneetan ere oinezkoentzako ibilbideen elkarguneko azalera komun osoan. Oinezkoentzako pasaguneen alboko mugetan kokatzea gomendatzen da, helburu bikoitzarekin: alde batetik, oinezkoentzako pasagunearen zabalera eta argi librea mugatzeko eta, bestetik, pasagunea ibilgailuez babesteko.

7.- Erabilera publikoko espazio libreetan edo oinezkoentzako ibilbideen ondoan instalatutako jarduera iraunkorrek edo aldi baterakoak (hala nola kioskoak, salmenta edo erakusketarako postuek, ostalaritzako terrazek edo antzekoak) ez dute inoiz oinezkoentzako ibilbidea oztopatuko eta irisgarritasuna kontuan hartuta diseinatu beharko dira.

8.- Elementu garden guztiek bi seinalez tapen-marra horizontal izango dituzte, 20 cm-ko zabalera izango da, bata 1,50 m-ko eta bestea 0,90eko altueran jarriko (beheko ertzetik lurreraino neurtuta), ikusmen-urritasuna duten pertsonen antzeman ditzaten.

4.2.2.- Arau partikularrak.

4.2.2.1.- Semaforoak.

1.- Erregulazioa 0,70 m/seg-koa izango da gehienez ere eta denbora horren zati bat semaforo gorriari dagokion aldez aurrekoa destinatuko da gutxienez 5 segundoko iraupena izango duen aldizkakotasunaren bidez.

2.- Soinuak emititzeko sistemak izan beharko dituzte, komunikaziorako irisgarritasunari buruzko IV. Eranskinean adierazi bezala hain zuzen ere.

libres de uso público, se dispondrá de forma que no interfiera la accesibilidad.

2.- Aquellos elementos de uso público, que se instalen, como cabinas u hornacinas telefónicas, fuentes, bancos, cajeros, marquesinas, mostradores, expositores externos, kioscos de revistas u otros análogos se diseñarán y ubicarán de forma que puedan ser utilizados por personas con dificultad en la accesibilidad.

3.- Aquellos elementos fijos o móviles salientes de fachada o que interfieran un itinerario o espacio peatonal tales como, marquesinas, quioscos, toldos, señales u otros análogos, se instalarán de forma que su borde inferior supere la altura de 2,20 m.

4.- Cualquier elemento fijo o móvil situado a una altura inferior a 2,20 m. se prolongará hasta el suelo con toda la mayor proyección en planta.

5.- El mobiliario urbano se dispondrá o colocará alineado en el sentido longitudinal del itinerario peatonal. En caso de aceras, en el borde exterior, nunca junto a la fachada y en todos los casos sin reducir la anchura libre del itinerario peatonal a menos de 2,00 m. y no menos de 1,50 m. en las aceras de urbanizaciones de densidad igual o inferior a 12 viviendas/hectárea.

6.- No se situarán invadiendo el vado y el paso de peatones, ni en los cruces de calle en toda la superficie común a la intersección de itinerarios peatonales, recomendándose situarlos en los límites laterales de los pasos peatonales con una doble finalidad, por un lado que delimiten la anchura y luz libre del paso peatonal y por otro que sirvan de protección contra la invasión del mismo por vehículos.

7.- Las actividades eventuales o permanentes instaladas en los espacios libres de uso público o junto a los itinerarios peatonales, tales como kioscos, puestos de venta o exposición, terrazas en hostelería, u otros similares no interferirán nunca el itinerario peatonal y deberán de ser diseñadas teniendo en cuenta su accesibilidad.

8.- Todo elemento transparente, dispondrá de dos bandas señalizadoras horizontales de una anchura de 20 cm. colocadas a una altura de 1,50 m. y 0,90 m. medido desde su borde inferior hasta el suelo, para hacerlo perceptible a las personas con deficiencias visuales.

4.2.2.- Normas particulares.

4.2.2.1.- Semaforos

1.- La regulación deberá ser como máximo 0,70 m/seg., destinando parte de este tiempo al previo del semaforo en rojo mediante intermitencia con al menos 5 segundos de duración.

2.- Deberán disponer de sistemas de emisión de sonidos de la forma que se define en el Anejo IV, sobre Accesibilidad en la Comunicación.

3.- Eskuzko semaforoetan, argiaren aldaketa eragiteko sakagailua 0,90 m-tik 1,20ra bitarteko altueran kokatuko da.

(ikus 16. irudia)

4.2.2.2.- Telefonoak.

1.- Isolatuta instalatzen diren erabilera publikoko telefonoak mugikortasun urria duten pertsonen erabiltzeko modukoak izango dira. Elementu-talde bat izanez gero, 10 telefono-aparatuko edo zatikiko bat erreserbatuko da.

2.- Telefono-kabinek eta solastegiek, eraikuntzarako definitutako irisgarritasun-parametroak beteko dituzte.

3.- Solastegiak instalatzen direnean, mugikortasun urria duten pertsonentzat erreserbatutako aparatuez gain komunikazio-zailtasunak dituzten pertsonentzat egokitutako telefono-aparatu bat erreserbatuko da 10 aparatuko edo zatikiko.

4.- Telefonoaren kokapena eta ezaugarri teknikoak eta elkarreraginekoak IV. eranskinean ezarritakoari egokitu zaizkio.

4.2.2.3.- Mugikortasun urria duten pertsonen erabiltzeko moduko telefonoa.

1.- Mugikortasun urria duten pertsonen erabilera destinatutako erabilera publikoko telefonoetan, aparatuek, dialak, diru-kaxak eta txartel-kaxak 0,90 m-ko altueran instalatuko dira.

2.- Dialak teklatu bidezkoak eta manipulatzeko arazoak dituzten pertsonentzat erabiltterazak izango dira eta zenbakiak, tamainari eta kontrasteari dagokionez, ondo ikusteko modukoak izango dituzte.

3.- Pertsonen eta tresnen sostengurako apal bat ipiniko da 0,80 m-ko altueran eta azpian 0,70 m-ko espazio librea utziko da.

4.- Telefono hauek erraz aurkitzeko eta hurbiltzeko moduko espazioetan instalatuko dira eta oztoporik gabeko 1,80 m-ko biraketa-diametroa ahalbidetu behar da telefonoa erabiliko deneko aldearen aurrean.

5.- Telefono-multzoen kasuan, gutxienez lehenaren eta azkenaren alboko aldeak lurreraino luzatu behar dira.

(ikus 17. irudia)

4.2.2.4.- Makina saltzaileak.

1.- Erabilera-argibideak dituzten makina saltzaileak, braille sistema, altuerliebea eta makrokaraktereak izango dituzte ikusmen-arazoak dituzten pertsonen autonomiaz erabili ahal izateko (aparkaleku-tiketak saltzen dituzten makinaren kasuan izan ezik). Makina horiek soinu-zuko informaziorako gailu bat izatea gomen datzen da.

2.- Dialak eta diru-kaxak 90 cm-ko altueran kokatuko dira.

3.- El pulsador para accionar el cambio de luz en los semáforos manuales se situará a una altura de 0,90 a 1,20 m.

(ver figura n.º 16)

4.2.2.2.- Teléfonos.

1.- Los teléfonos de uso público que se instalen aislados serán accesibles para el uso de personas con movilidad reducida. Cuando haya agrupación de elementos, se reservará un aparato de teléfono por cada 10 ó fracción.

2.- Las cabinas telefónicas y locutorios, cumplirán los parámetros de accesibilidad definidos para la edificación.

3.- Cuando se instalen locutorios además de los aparatos reservados para personas con movilidad reducida se reservará un aparato de teléfono adaptado para personas con dificultades en la comunicación por cada 10 o fracción.

4.- La localización y las características técnicas y de interacción de dicho teléfono se ajustarán a lo establecido en el Anejo IV.

4.2.2.3.- Teléfono accesible para el uso de personas con movilidad reducida.

1.- En los teléfonos de uso público destinados a la utilización por personas con movilidad reducida se instalarán tanto los aparatos como los diales, monederos y tarjeteros a una altura de 0,90 m.

2.- Los diales serán de teclado manejables para personas con problemas en la manipulación y la numeración bien visible, por tamaño y contraste.

3.- Se colocará repisa, para apoyo de personas y utensilios, colocada a una altura de 0,80 m. dejando un espacio libre debajo de 0,70 m. de altura.

4.- Estos teléfonos se instalarán en espacios fácilmente localizables y accesibles debiéndose permitir un diámetro de giro, en el lado frontal al de utilización, de 1,80 m. libre de obstáculos.

5.- En caso de baterías de teléfonos deberán prolongarse hasta el suelo al menos los laterales del primero y último.

(ver figura n.º 17)

4.2.2.4.- Máquinas expendedoras.

1.- En el caso de máquinas expendedoras con instrucciones de uso, estas se incorporarán con el Sistema Braille, altorrelieve y macrocaracteres para poder ser utilizadas de manera autónoma por personas con problemas visuales, excepto máquinas expendedoras de tickets de aparcamiento. Se recomienda que dichas máquinas dispongan de un dispositivo de información sonora.

2.- Los diales y monederos se situarán a una altura de 90 cm.

3.- Txartelak edo saldutako produktuak jasotzea erraza izango da mugikortasun-arazoak edo manipulatzekoak dituzten pertsonentzat. 70 cm-ko altueran kokatuta egongo dira.

(ikus 17. irudia)

4.2.2.5.- Edukinontzi, paperontzi, gutunontzi eta antzeko elementuen ahoak.

Aho hauek 90 cm-ko altueran jarriko dira, kokatuta daudeneko paramentutik irtendako edota hurbiltzea eta erabiltzea zaildu dezaketen oztopo edo ertzik gabe.

4.2.2.6.- Iturriak eta edateko tokiak.

1.- Edozein erabiltzaile hurbiltzea eragotziko dion sestra-aldaketarik ez da egongo.

2.- Hustubide-saretoak instalatzen direnean, irris-takaitzak izango dira (lehorrean nahiz bustian) eta 2,5 x 2,5 cm-ko gehieneko irekiera izango dute. Butxatzea zaila izateko moduan diseinatuko dira.

3.- Eragingailua eskuzkoa bada, gehienez 90 cm-ra kokatuta egongo da eta manipulatzeko zailtasunak dituzten pertsonak erabiltzeko modukoa izango da.

(ikus 18. irudia)

4.2.2.7.- Bankuak.

Erabilera publikoko espazio libre-tako bankuek 40 cm-tik 50era bitarteko altueran izango dute eserlekua. Gainera, bizkaraldea eta beso-euskarriak izango dituzte eserlekuaren mailatik 20-25 cm-ko altueran. Batzuk jartzen direnean, elkarren arteko 50 m-ko gehieneko distantzia batean instalatuko dira. Beste mota batzuetako bankuak erabiltzea ere baimenduko da, betiere aurrekoen osagarri gisa eta altxatzea eta esertzea errazteko baldintza ergonomikoei egokituta.

(ikus 18. irudia)

4.2.2.8.- Mutiloiak.

Erabilera publikoko espazio libre-tan jartzen diren mutiloi edo mugarriek ondo ikustekoak izateko modukoak izango dira, bai eta bertan tratatzeko zailak ere.

4.2.2.9.- Informazio-puntuak.

1.- Informazio-panelak, kartelak eta informazio-puntu elkarreragileak, arestian deskribatutako aurkitzeko eta manipulatzeko informazioari buruzko baldintza orokorrak betetzeaz gain, letraren tamaina eta kontraste kromatikoa kontuan hartuta erabiltzaile guztiak irakurtzeko moduko altueran kokatuko dira komunikaziorako irisgarritasunari buruzko IV. Eranskinean definitutako informaziorako irisgarritasunari buruzko berriazko arauak jarraiki.

2.- Informazio-sistema elkarreragilea denean, erraz aurkitu eta hurbiltzeko moduko espazioetan instalatuko da eta oztoporik gabeko 1,80 m-ko biraketa-erradioa ahalbidetu beharko du elementu elkarreragilea manipulatzeko aldearen aurrean.

3.- La recogida de los billetes ó productos expendidos será accesible para personas con problemas de movilidad y/o manipulación, y estarán situados a una altura de 70 cm.

(ver figura n.º 17)

4.2.2.5.- Bocas de contenedores, papeleras, buzones, y elementos análogos.

Estas bocas se instalarán a una altura de 90 cm., sin obstáculos o bordes que sobresalgan del paramento donde se sitúen o dificulten su acceso y uso.

4.2.2.6.- Fuentes y bebederos.

1.- No habrá cambios de nivel que impidan el acercamiento a cualquier persona usuaria.

2.- Cuando se instalen rejillas de desagüe estas serán antideslizantes en seco y en mojado y tendrán una apertura máxima de 2,5 x 2,5 cm. diseñándose de forma que sea difícil que se atasquen.

3.- Si el accionamiento es manual estará situado como máximo a 90 cm. y será manejable para personas con dificultades de manipulación.

(ver figura n.º 18)

4.2.2.7.- Bancos.

Los bancos de los espacios libres de uso público, tendrán el asiento situado a una altura comprendida entre 40 y 50 cm, disponiendo de respaldo y reposabrazos, estos a una altura de entre 20 y 25 cm sobre el nivel del asiento, cuando se pongan varios se instalarán a una distancia máxima uno de otro de 50 m., se permitirá la utilización de otros tipos de banco siempre que sea de manera complementaria a los anteriores, ajustándose a las condiciones ergonómicas que faciliten el levantarse y sentarse.

(ver figura n.º 18)

4.2.2.8.- Bolardos.

Los bolardos o mojones que se coloquen en los espacios libres de uso público, serán visibles por su volumen y color y no serán susceptibles de enganche.

4.2.2.9.- Puntos de información.

1.- Los paneles de información, carteles y puntos de información interactivos, además de cumplir las condiciones generales descritas de información para su localización y manipulación, se situarán a una altura que permita, por el tamaño de letra y contraste cromático, la lectura a todo tipo de usuario, teniendo en cuenta las normas específicas para la accesibilidad a la información definidas en el Anejo IV, sobre Accesibilidad en la Comunicación.

2.- Cuando el sistema de información sea interactivo, se instalará en espacios fácilmente localizables y accesibles debiéndose permitir un radio de giro, en el lado frontal de manipulación del elemento interactivo, de 1,80 m. libre de obstáculos.

3.- Teklatua 0,90 m-tik 1,20ra bitarteko altueran kokatuko da, plano horizontalean edo bertikalean zertxobait inklinatuta eta euskarri-puntu gisako apal txiki batekin.

4.- Pantaila 15.º-tik 30.º-ra bitartean inklinatuta instalatuko da, 1,00 m-tik 1,40ra bitarteko altueran eta eserita dagoen pertsona batek ondo ikusteko moduan.

5.- Elkarreaginak komunikaziorako irisgarritasunari buruzko IV. eranskinean ezarritako araei jarraituko die.

4.2.2.10.- Autobus-geltokiak, markesinak.

1.- Alde batean eta itxaron-eremuan eta nasan 1,80 m-ko zabalera librea izango duen oztoporik gabeko errenkada bat geratzeko moduan instalatuko dira.

2.- Eserlekurik izanez gero, arestian ezarritako altuerak beteko dituzte.

3.- Autobus-lineen ibilbide eta ordutegiei buruzko informazioa jartzen bada, komunikaziorako irisgarritasunari buruzko IV. eranskinean ezarritakoa beteko du eta autobus egokituen berri emango du.

3.- Autobus-geltoki guztiak oinezkoentzako ibi baten ondoan egongo dira.

4.- Autobus-geltokia egitean espaloitik plataforma bat ateratzen bada, honek espaloieren zoladura eta ezauzgarri berberak izango ditu eta zintarria 20 cm-ko altueran eduki ahal izango du. Horrela, zoladuraren eta autobusaren arteko altuera-desberdintasuna murriztu egingo da.

5.- Markesinek 4.2.1 ataleko 8. puntuan adierazitakoa beteko dute.

(ikus 19. irudia)

4.2.2.11.- Mostradoreak eta leihatilak.

Espazio libreetan instalatzen diren jendaurreko mostradoreak eta leihatilak 1,10 m-ko altueran egongo dira gehienez ere eta gutxienez 1,20 m-ko luzetarako tarte bat izango dute 0,80 m-ko altueran, bai eta 0,70 m-ko altuerako eta 0,50 m-ko sakonerako oztoporik gabeko tarte bat ere behaldean.

4.3.- Behin-behineko elementuen babesak eta seinaleztapena.

1.- Arriskua dakarten edo erabilera publikoko espazio libre baten irisgarritasuna mugatzen duten behin-behineko elementuak —hala nola aldamiak, zangak edo erabilera publikoko espazio libreetan egin beharreko edozein obra-mota— pertsonen segurtasun fisikoa bermatzeko moduan seinaleztatu eta babestu beharko dira.

2.- Babesak eta seinaleztapenak ondoko baldintzak bete beharko dituzte:

3.- Babesa ertz bizirik izango ez duten, autolabaingarriak izango ez diren eta iraultzetaren kontrako erresistentzia izango duten hesi egonkor eta etengabeen bidez egingo da. Hesi horiek material-bilketen, zangen

3.- El teclado se situará a una altura entre 0,90 y 1,20 m. y ligeramente inclinado en el plano horizontal o en el plano vertical, con pequeña repisa de punto de apoyo.

4.- La pantalla se instalará ligeramente inclinada entre 15.º y 30.º a una altura entre 1,00 y 1,40 m. y bien visible también para una persona sentada.

5.- La interacción de los mismos seguirá las normas establecidas en el Anejo IV, sobre Accesibilidad en la Comunicación.

4.2.2.10.- Paradas de autobuses, marquesinas.

1.- Se instalarán de forma que en uno de sus laterales y en la zona de espera y andén exista una franja libre de obstáculos con una anchura libre de 1.80m.

2.- Si se dispone de asientos cumplirán las alturas establecidas anteriormente.

3.- Si se incorpora información sobre recorridos y horarios de líneas de autobuses, esta cumplirá lo establecido en el Anejo IV, sobre Accesibilidad en la Comunicación con indicación de los autobuses adaptados.

3.- Toda parada de autobús estará cercana a un vado peatonal.

4.- Si la parada de autobuses se realiza sacando una plataforma desde la acera, esta tendrá el mismo pavimento y características que la acera pudiendo tener el bordillo a una altura de 20 cm., disminuyendo así la diferencia de altura entre el pavimento y el autobús.

5.- Las marquesinas cumplirán lo referido en el apartado 4.2.1. punto 8.

(ver figura n.º 19)

4.2.2.11.- Mostradores y ventanillas.

Los mostradores y ventanillas de atención al público que se instalen en los espacios libres, estarán a una altura máxima de 1,10 m. y contarán con un tramo de 1,20 m. de longitud mínima, a una altura de 0,80 m., y un hueco en su parte inferior libre de obstáculos de 0,70 m. de alto y 0,50 m. de profundidad.

4.3.- Protección y señalización de elementos provisionales.

1.- Los elementos provisionales que impliquen peligro o limiten la accesibilidad de un espacio libre de uso público, tales como andamiajes, zanjas o cualquier otro tipo de obra en los espacios libres de uso público, deberán señalizarse y protegerse de manera que garanticen la seguridad física de las personas.

2.- La protección y señalización deberán cumplir los siguientes requisitos:

3.- La protección se realizará mediante vallas estables y continuas, que no tengan cantos vivos, no sean autodeslizantes y con resistencia al vuelco, disponiéndose las mismas de manera que ocupen todo el períme-

edo beste antzeko obren perimetro osoa hartzeko moduan eta gutxienez 50 cm-tan bereizita (alderik irtene-netik neurtuta) antolatuko dira. Hesiak soka, kable, sare edo antzekoekin ordezkatzeari ez da ezein kasutan baimenduko.

4.- Babes-elementuak argi naturala urria deneko ordutegietan piztuta egongo diren argi gorriez hornituta egongo dira, era honetan mugikortasun urria duten pertsonen aurrez ikus ditzaten.

5.- Irisgarritasuna aldi baterako mugatuta izango duten oinezkoentzako ibilbide guztiek oztoporik gabeko gutxienez 1,5 m-ko pasagune bat bermatu beharko dute. Espaloiak zabalera txikiagoa izanez gero, pasagunearen zabalera espaloiaarena izango da.

6.- 2,20 m-tik beherako altuerako elementuekin riostratzen diren aldamiak behar bezala seinalatzen eta babestu beharko dira lurreraino eta ibilbidearekiko luzetara, ikusmen-zailtasunak dituzten pertsonen irisgarritasuna errazteko.

7.- Edukinontziak oinezkoentzako ibilbideetatik kanpo kokatuko dira.

8.- Forma ortoedrikoak ez dituztenek hartu egin beharko dituzte, lurretik edukinontziaren goiko ertzeraino babes-elementuak erantsita edota pertsona itsuek beren bidean edukinontzia antzemateko moduko beste soluzioen baten bidez.

9.- Edonola ere, barruko materiala kontrolatu egingo da edukinontziaren muga bertikaletik irten ez dadin.

(ikus 20. eta 21. irudiak)

tro de los acopios de materiales, zanjas, calicatas u otras obras análogas y separadas de ellas al menos 50 cm, contados desde la parte más saliente. En ningún caso se permitirá la sustitución de las vallas por cuerdas, cables, mallas o similares.

4.- Los elementos de protección estarán dotados de luces rojas que permanecerán encendidas para horarios de insuficiente iluminación natural, de manera que puedan ser advertidos con antelación por personas de movilidad reducida.

5.- Todo itinerario peatonal que provisionalmente quede limitada su accesibilidad garantizará un paso mínimo libre de obstáculos de 1,50 m., en el caso de que la acera tenga un ancho inferior el paso será igual a esta.

6.- Aquellos elementos de andamiaje que se arriesquen con elementos de altura inferior a 2,20 m. deberán ser señalizados y protegidos adecuadamente hasta el suelo, en longitudinal al itinerario, para facilitar la accesibilidad a las personas con dificultades en la visión.

7.- Los contenedores se situarán fuera de los itinerarios peatonales.

8.- Los que no posean formas ortoédricas deberán adoptarlas adosando elementos de protección desde el suelo hasta el borde superior del contenedor, u otra solución de manera que las personas invidentes puedan detectarlos en su deambular.

9.- En cualquiera de los casos se controlará el material contenido para evitar que este sobresalga de la vertical de los límites del contenedor.

(ver figuras n.º 20 y 21)

IRUDIAK / FIGURAS



1. Irudia / Figura 1

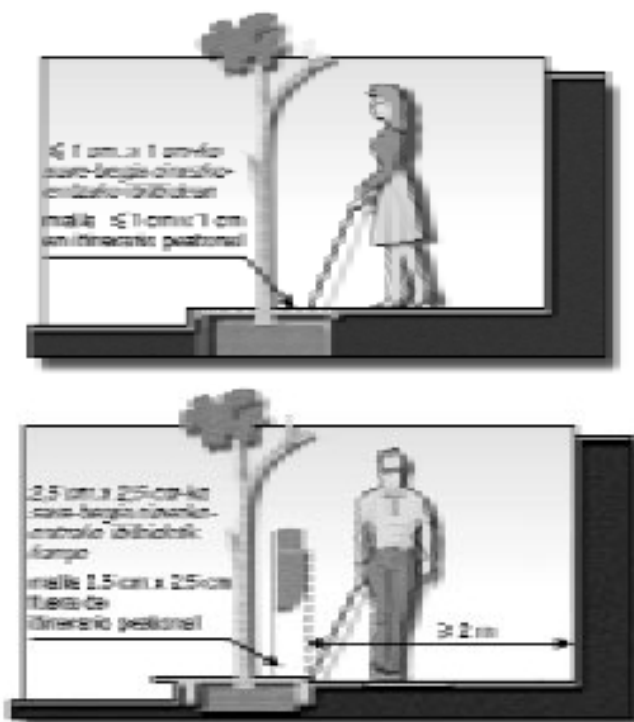

2. Irudia / Figura 2

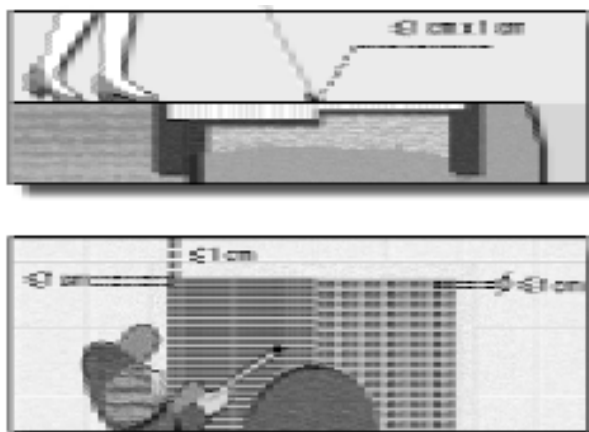

3. Irudia / Figura 3

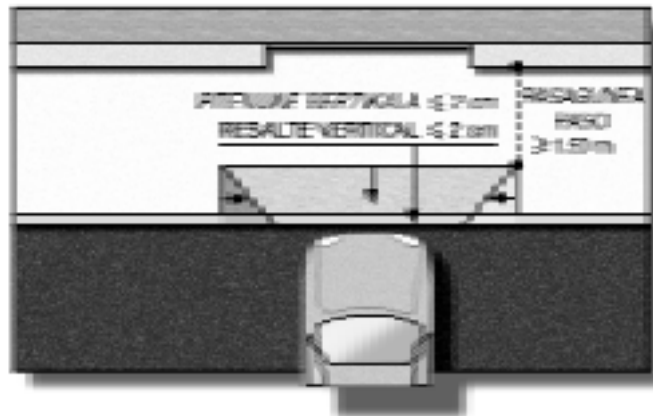

4. Irudia / Figura 4

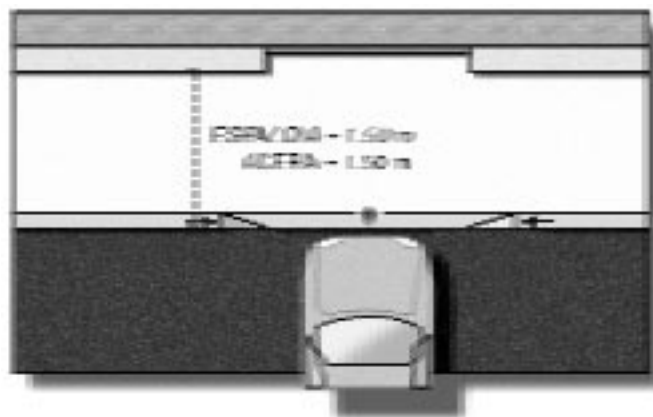

5. Irudia / Figura 5

A soluzioa : Eratzeko PASADUNA > 1,50 m-koa bada
Solución A : Si el PASO resultante es > 1,50 m

B soluzioa : Eratzeko PASADUNA < 1,50 m-koa bada
Solución B : Si el PASO resultante es < 1,50 m

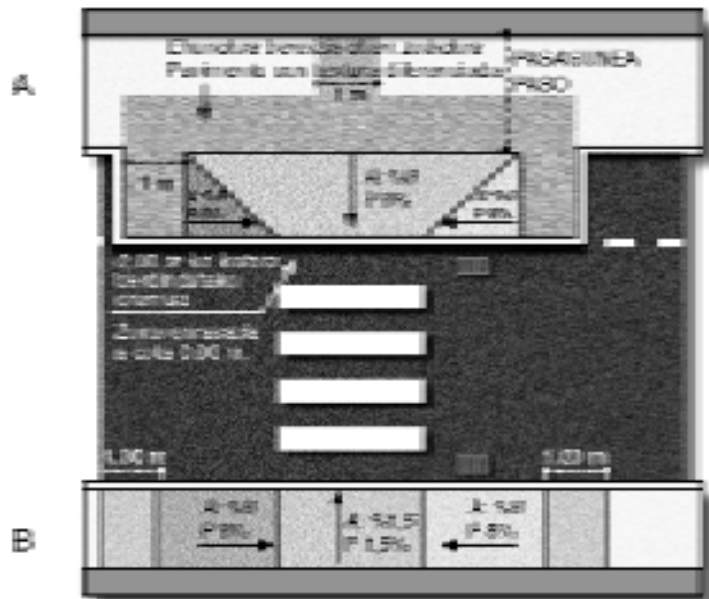

6. Irudia / Figura 6

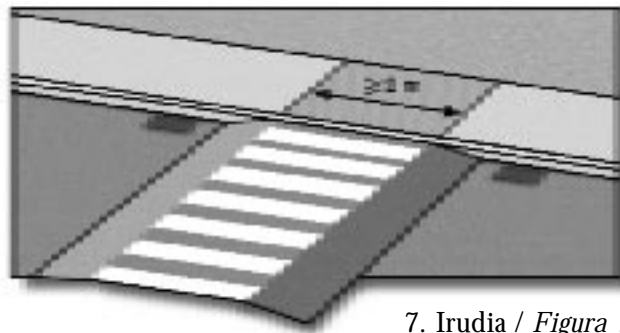

7. Irudia / *Figura 7*

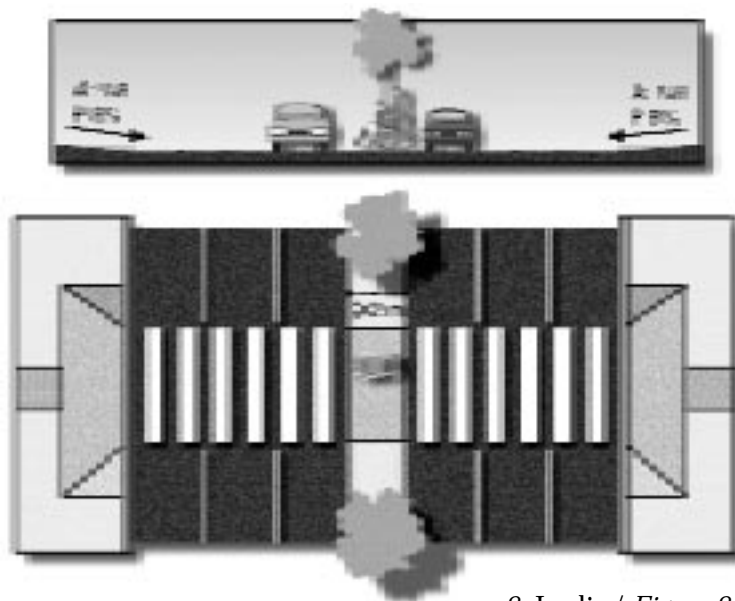

8. Irudia / *Figura 8*

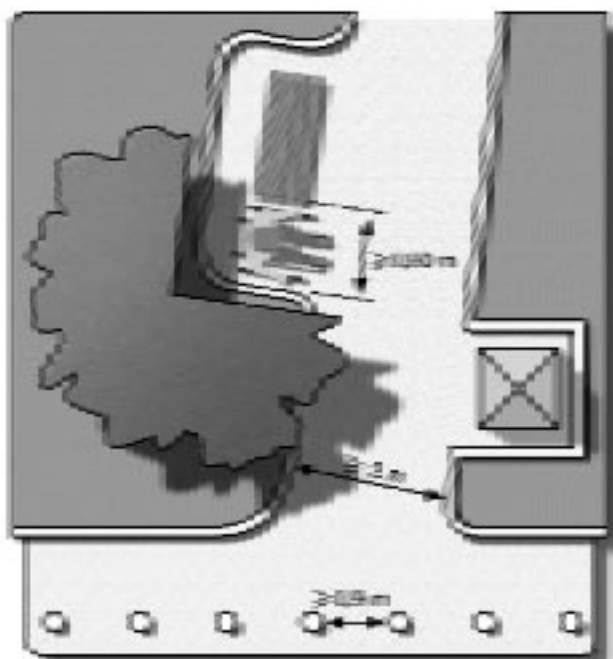

9. Irudia / *Figura 9*

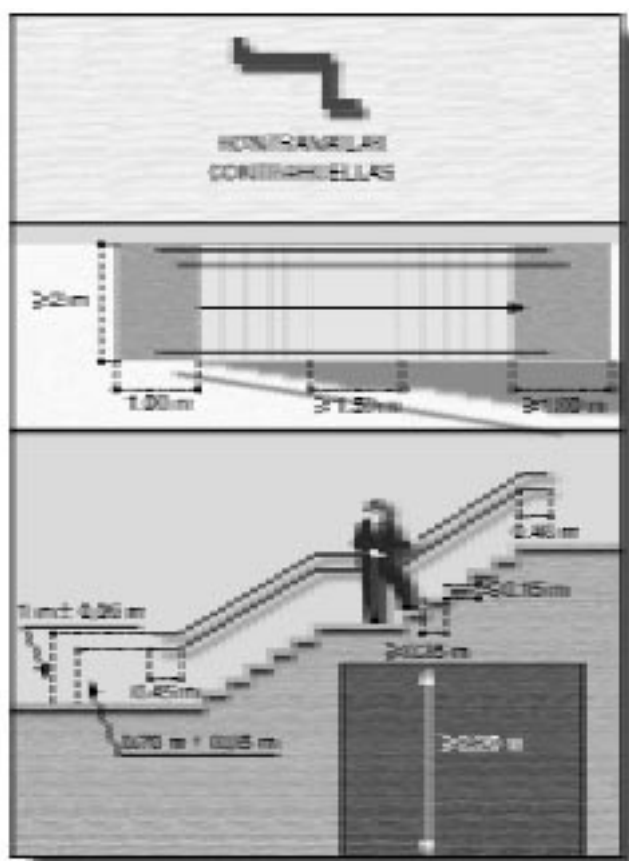

10. Irudia / *Figura 10*

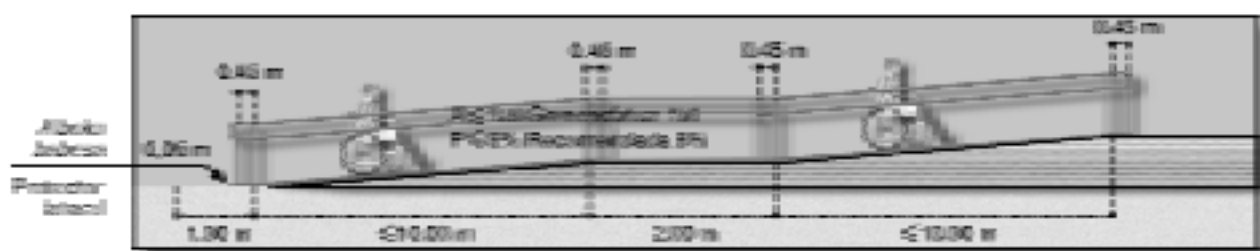

11. Irudia / *Figura 11*

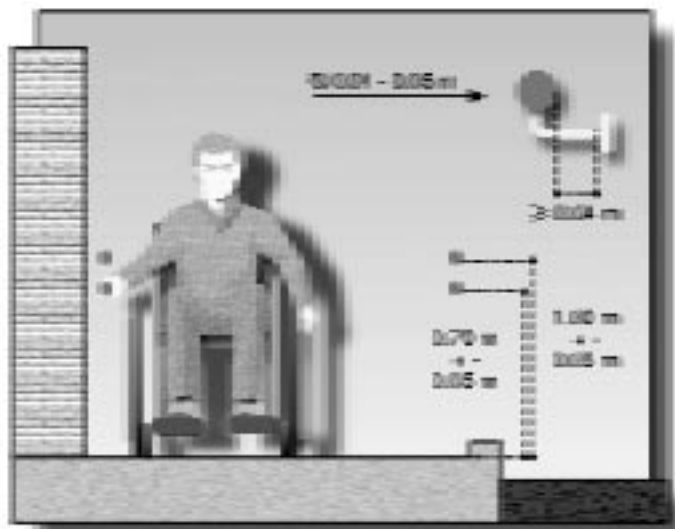

12. Irudia / *Figura 12*

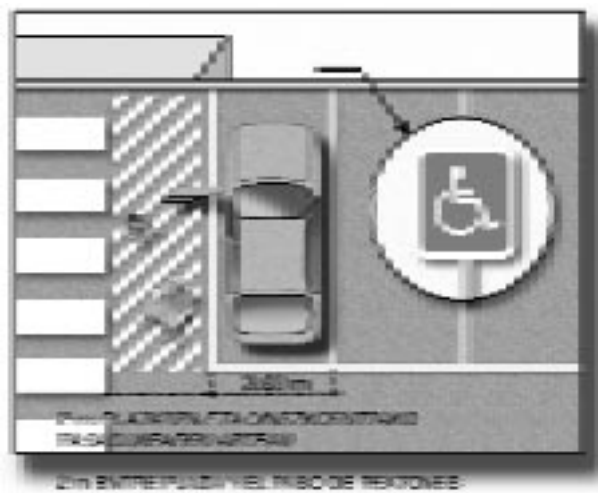

13. Irudia / *Figura 13*

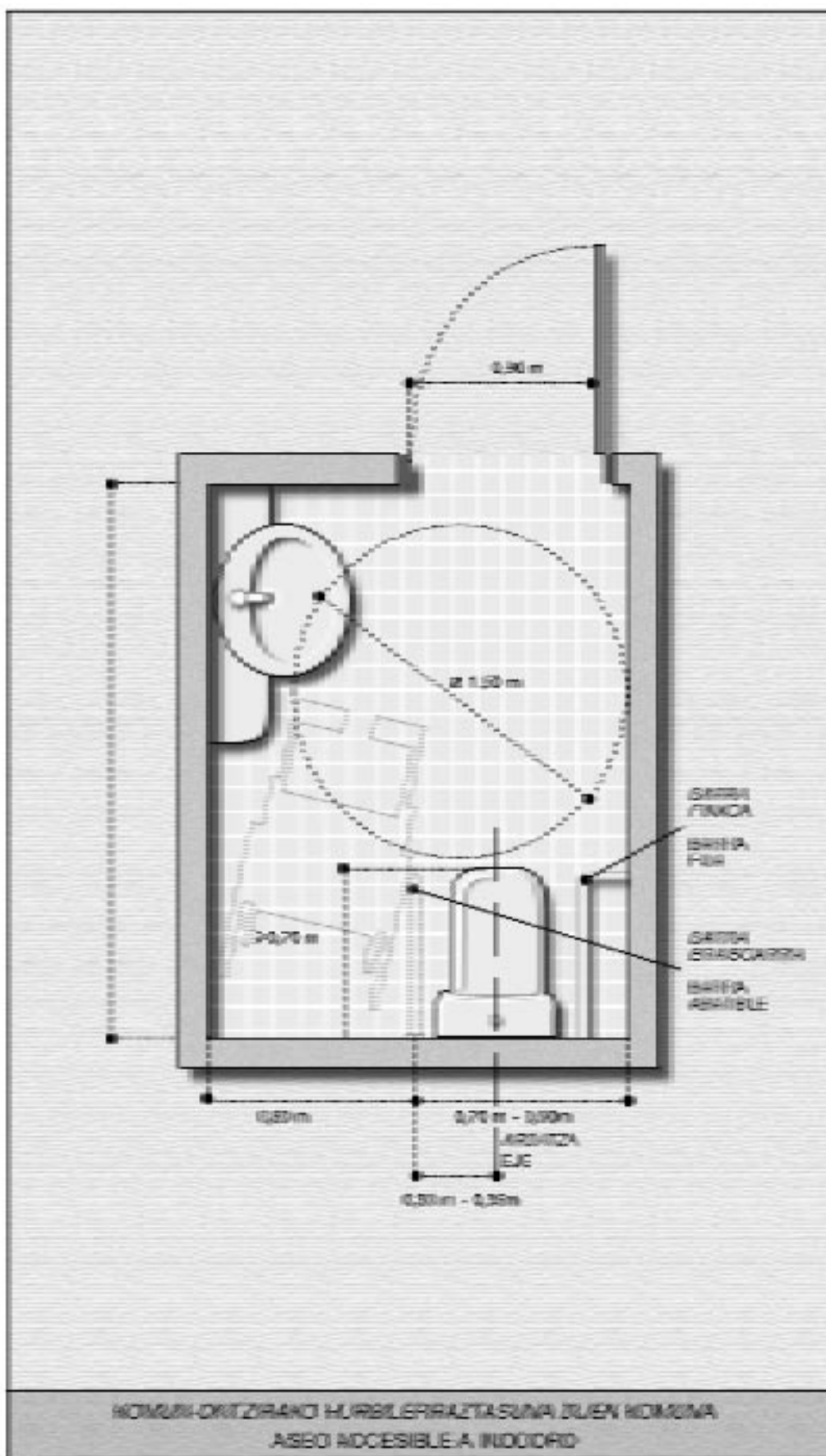

14. Irudia / Figura 14

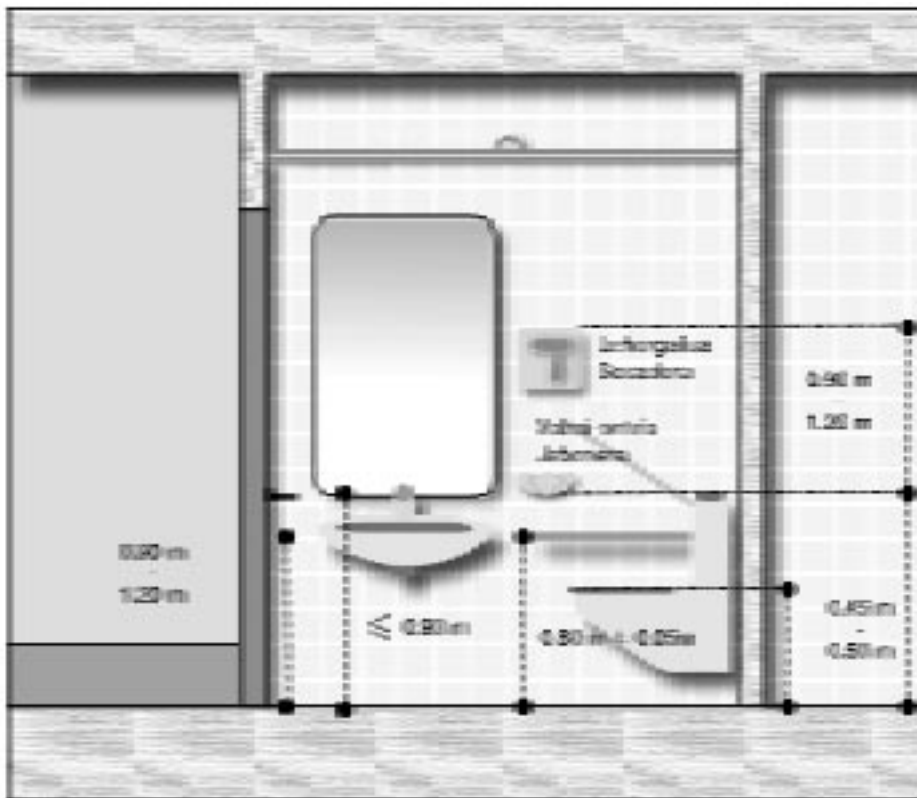

15. Irudia / *Figura 15*

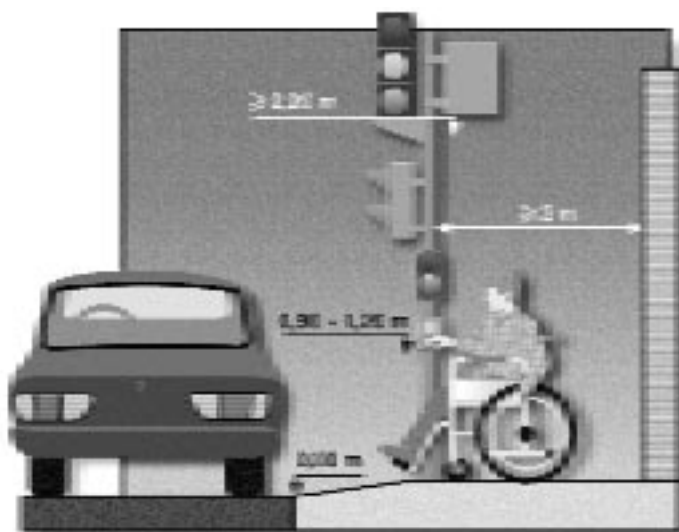

16. Irudia / Figura 16

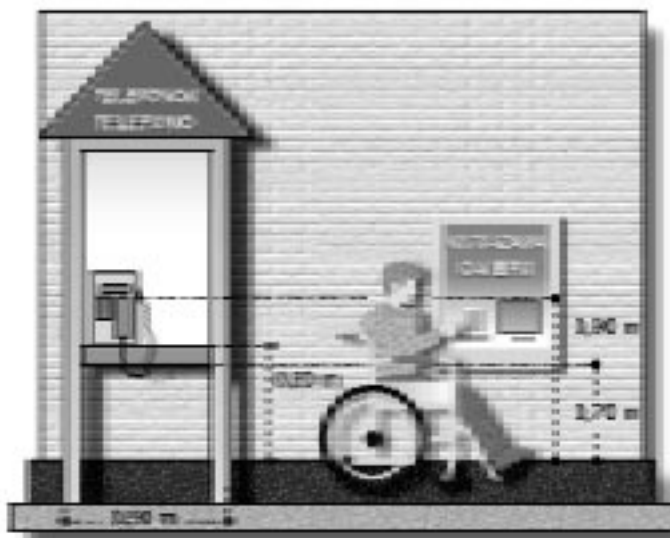

17. Irudia / Figura 17

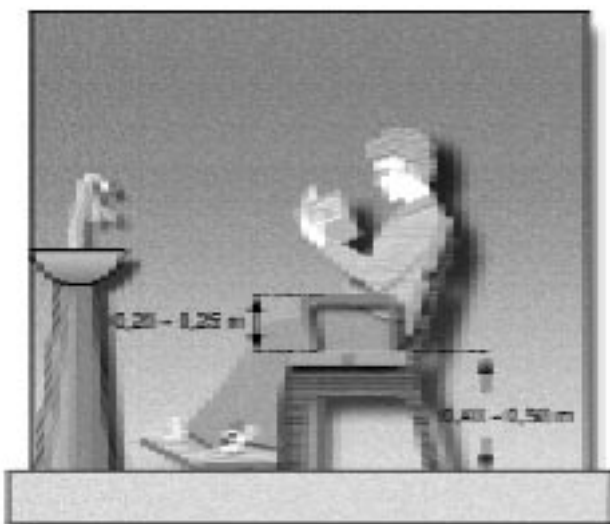

18. Irudia / Figura 18

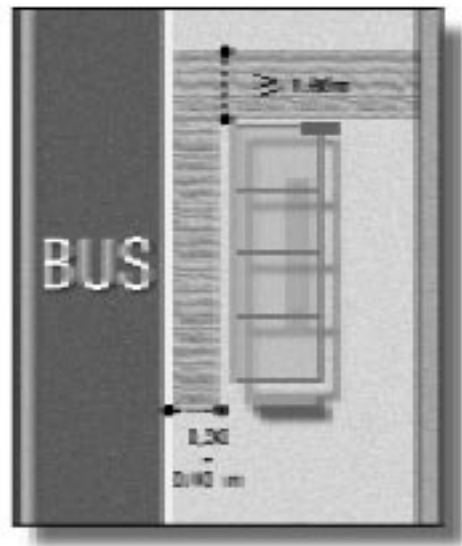
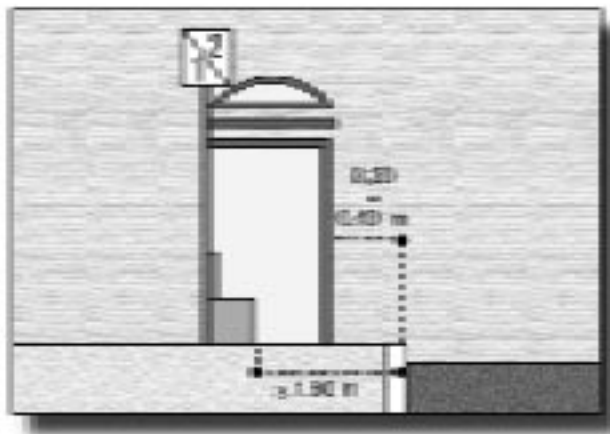
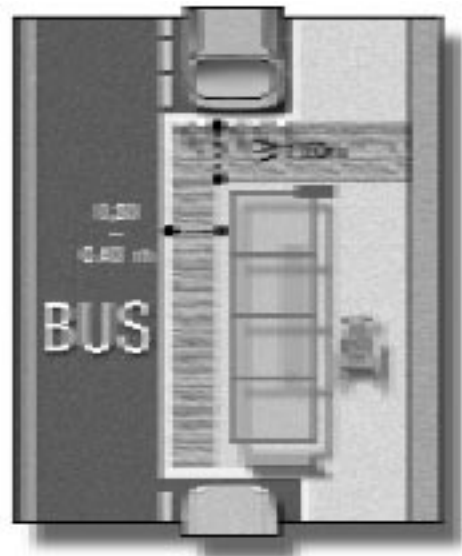
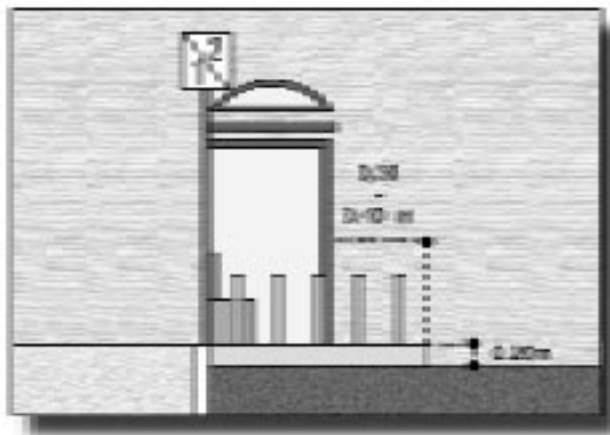

19. Irudia
 Figura 19

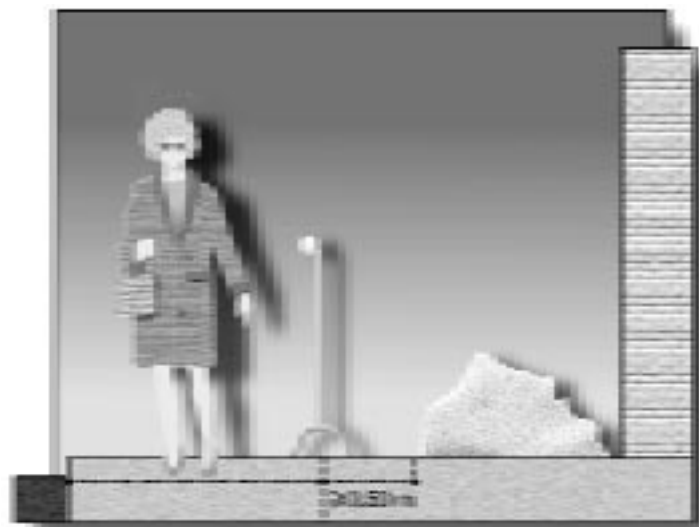

0,50 m. irudiaren
 espalokian irudiatzen
 0,50 m. irudiaren
 de la espalokian

20. Irudia Fi-
 gura 20

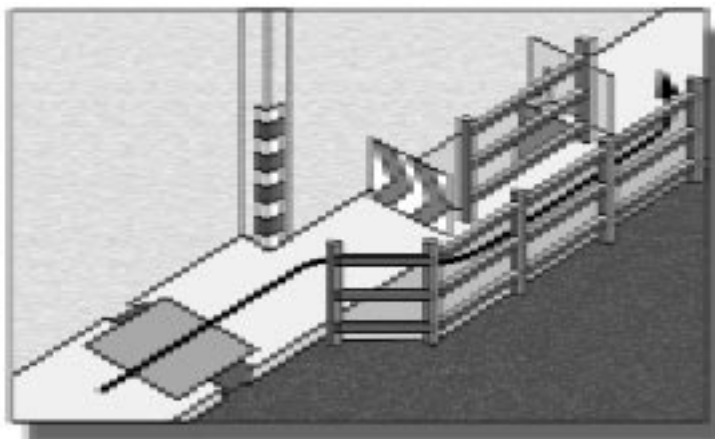

21. Irudia / *Figura 21*

III. ERANSKINA
ERAIKINETAKO IRISGARRITASUN-BALDINTZA TEKNIKOAK

1. artikulua.– XEDEA.

2. artikulua.– APLIKAZIO-ESPARRUA.

3. artikulua.– KANPOKO ESPAZIOAK.

4. artikulua.– ERAIKINAREN BARRUALDERAKO SARBIDEA.

4.1.– SARBIDEAK.

4.1.1.– KANPOKO SARBIDE-ATEAK.

4.1.1.1.– Larrialdi-irteerak.

4.1.1.2.– Irekiera automatikoko atek.

4.1.1.3.– Ate beiradunak.

4.1.1.4.– Torniketeak, langak edota sarrera edo irteera kontrolatzeko bestelako elementuak.

4.1.1.5.– Kisketak, eskulekuak eta beste antzeko manipulazio-elementuak.

4.2.– ATEONDOAK.

5. artikulua.– BARNE-KOMUNIKAZIOAK.

5.1.– BALDINTZA OROKORRAK.

5.2.– KOMUNIKAZIO HORIZONTALAK.

5.2.1.– KORRIDOREAK.

5.2.2.– ATEAK.

5.2.3.– LEIHOAK.

5.3.– KOMUNIKAZIO BERTIKALAK.

5.3.1.– ESKAILERAK.

5.3.2.– ARRAPALAK.

5.3.3.– ESKUBANDAK.

5.3.4.– IGOGAILUAK.

5.3.4.1.– Sarbide-plataforma.

5.3.4.2.– Kabina.

5.3.4.3.– Igotzailuaren atek.

5.3.5.– ASKOTARIKO ELEMENTU MEKANIKOAK.

5.3.5.1.– Eskailera mekanikoak.

5.3.5.2.– Tapiz pirikariak.

5.3.5.3.– Plataforma jasotzaileak.

a) Lekualdaketa bertikaleko plataforma jasotzaileak.

b) Lekualdaketa zeiharreko plataforma jasotzaileak.

6. artikulua.– DEPENDENTZIAK.

6.1.– BALDINTZA OROKORRAK.

6.2.– JENDEARI ERANTZUTEKO EREMUAK.

6.3.– PUBLIKOA BILTZEKO ARETOAK.

6.3.1.– ESTADIOAK ETA HARMAILAK.

6.3.2.– ATSEDEN-IGERILEKUAK.

7. artikulua.– HIGIENE-ZERBITZUAK, ALDAGELAK ETA DUTXAK.

7.1.– BALDINTZA OROKORRAK.

7.2.– KOMUNAK.

7.3.– ALDAGELAK, DUTXAK ETA ANTZEKOAK.

8. artikulua.– ALTZARIAK.

- 8.1.– BALDINTZA OROKORRAK.
- 8.2.– MOSTRADOREAK ETA LEIHATILAK.
- 8.3.– MAKINA SALTZAILEAK.
- 8.4.– TELEFONOAK.
 - 8.4.1.– MUGIKORTASUN URRIA DUTEN PERTSONEK ERABILTZEKO MODUKO TELEFONOA.
 - 8.4.2.– KOMUNIKATZEKO ZAILTASUNAK DITUZTEN PERTSONENTZAT EGOKITUTAKO TELEFONOA.
- 8.5.– INSTALAZIO ELEKTRIKOA ERAGITEKO ETA FUNTZIONARAZTEKO MEKANISMOAK ETA ALARMAK.
- 8.6.– KUTXAZAINAK ETA BESTELAKO ELEMENTU ELKARRERAGILEAK.
- 8.7.– INFORMAZIOA ETA SEINALEZTAPENA.

9. artikulua.– APARKALEKUAK.**10. artikulua.**– EGOITZA-ERAIKINAK.

- 10.1.– BALDINTZA OROKORRAK.
- 10.2.– ETXEBIZITZEN BARRUKO BALDINTZAK.
 - 10.2.1.– BALDINTZA KOMUNAK.
 - 10.2.2.– GURPIL-AULKIA ERABILTZEN DUTEN EDO MUGIKORTASUN URRIA DUTEN PERTSONENTZAKO ETXEBIZITZAK.
 - 10.2.2.1.– Ateak eta pasagune libreko baoak.
 - 10.2.2.2.– Ateondoak eta korridoreak.
 - 10.2.2.3.– Sukaldeak.
 - 10.2.2.4.– Terrazak.
 - 10.2.2.5.– Komunak eta bainugelak.
 - 10.2.2.6.– Gelak.
 - 10.2.2.7.– Mekanismo elektrikoak, kanilak eta eskutokiak.
 - 10.2.3.– SENTIMEN-ARAZOAK DITUZTEN PERTSONENTZAKO ETXEBIZITZAK.
 - 10.2.4.– ETXEBIZITZEN ERRESERBA.
 - 10.2.4.1.– Erreserbatutako etxebizitzien kokapena.
- 10.3.– TURISMO-OSTATUAK.
- 10.4.– ETXEBIZITZEZ ETA TURISMO-OSTATUEZ BESTELAKO EGOITZA-ERABILERARAKO ERAIKINAK.

ANEJO III.
CONDICIONES TÉCNICAS SOBRE ACCESIBILIDAD EN LOS EDIFICIOS

Artículo 1.- OBJETO.

Artículo 2.- ÁMBITO DE APLICACIÓN.

Artículo 3.- ESPACIOS EXTERIORES.

Artículo 4.- ACCESO AL INTERIOR DEL EDIFICIO.

4.1.- ACCESOS.

4.1.1.- PUERTAS DE ACCESO EXTERIORES.

4.1.1.1.- Salidas de emergencia.

4.1.1.2.- Puertas de apertura automática.

4.1.1.3.- Puertas acristaladas.

4.1.1.4.- Torniquetes, barreras u otros elementos de control de entrada o de salida.

4.1.1.5.- Picaportes, tiradores y otros elementos de análoga naturaleza.

4.2.- VESTÍBULOS.

Artículo 5.- COMUNICACIONES INTERIORES.

5.1.- CONDICIONES GENERALES.

5.2.- COMUNICACIONES HORIZONTALES.

5.2.1.- PASILLOS.

5.2.2.- PUERTAS.

5.2.3.- VENTANAS.

5.3.- COMUNICACIONES VERTICALES.

5.3.1.- ESCALERAS.

5.3.2.- RAMPAS.

5.3.3.- PASAMANOS.

5.3.4.- ASCENSORES.

5.3.4.1.- Plataforma de acceso.

5.3.4.2.- Cabina.

5.3.4.3.- Puertas de ascensor.

5.3.5.- ELEMENTOS MECANICOS VARIOS.

5.3.5.1.- Escaleras mecánicas.

5.3.5.2.- Tapices rodantes.

5.3.5.3.- Plataformas elevadoras.

a) Plataformas elevadoras de traslación vertical.

b) Plataformas elevadoras de traslación oblicua.

Artículo 6.- DEPENDENCIAS.

6.1.- CONDICIONES GENERALES.

6.2.- ZONAS DE ATENCIÓN AL PÚBLICO.

6.3.- SALAS DE PÚBLICA CONCURRENCIA.

6.3.1.- ESTADIOS Y GRADERIOS.

6.3.2.- PISCINAS DE RECREO.

Artículo 7.- SERVICIOS HIGIÉNICOS, VESTUARIOS Y DUCHAS.

7.1.- CONDICIONES GENERALES.

7.2.- ASEOS.

7.3.- VESTUARIOS, DUCHAS Y OTROS DE ANALOGA NATURALEZA.

Artículo 8.– *MOBILIARIO.*

- 8.1.– *CONDICIONES GENERALES.*
- 8.2.– *MOSTRADORES Y VENTANILLAS.*
- 8.3.– *MÁQUINAS EXPENDEDORAS.*
- 8.4.– *TELÉFONOS.*
 - 8.4.1.– *TELÉFONO ACCESIBLE PARA EL USO DE PERSONAS CON MOVILIDAD REDUCIDA.*
 - 8.4.2.– *TELÉFONO ADAPTADO PARA PERSONAS CON DIFICULTADES EN LA COMUNICACIÓN.*
- 8.5.– *MECANISMOS DE ACCIONAMIENTO Y FUNCIONAMIENTO DE LA INSTALACIÓN DE ELECTRICIDAD, Y ALARMAS.*
- 8.6.– *CAJEROS Y OTROS ELEMENTOS INTERACTIVOS.*
- 8.7.– *INFORMACIÓN Y SEÑALIZACIÓN.*

Artículo 9.– *APARCAMIENTOS.***Artículo 10.**– *EDIFICIOS RESIDENCIALES.*

- 10.1.– *CONDICIONES GENERALES.*
- 10.2.– *CONDICIONES EN EL INTERIOR DE LAS VIVIENDAS.*
 - 10.2.1.– *CONDICIONES COMUNES.*
 - 10.2.2.– *VIVIENDAS PARA PERSONAS USUARIAS DE SILLAS DE RUEDAS O CON MOVILIDAD REDUCIDA.*
 - 10.2.2.1.– *Puertas y huecos de paso libre.*
 - 10.2.2.2.– *Vestíbulos y pasillos.*
 - 10.2.2.3.– *Cocinas.*
 - 10.2.2.4.– *Terrazas.*
 - 10.2.2.5.– *Aseos y baños.*
 - 10.2.2.6.– *Estancias.*
 - 10.2.2.7.– *Mecanismos eléctricos, grifería y manillas.*
 - 10.2.3.– *VIVIENDAS PARA PERSONAS CON PROBLEMAS SENSORIALES.*
 - 10.2.4.– *RESERVA DE VIVIENDAS.*
 - 10.2.4.1.– *Ubicación de las viviendas reservadas.*
- 10.3.– *ALOJAMIENTOS TURÍSTICOS.*
- 10.4.– *LOS EDIFICIOS DE USO RESIDENCIAL DISTINTOS DE VIVIENDAS Y DE ALOJAMIENTO TURÍSTICO.*

III. ERANSKINA.

ERAIKINETAKO IRISGARRITASUN-BALDINTZA TEKNIKOAK

1. artikulua.– Xedea.

1.1.– Eranskin honen helburua, titulartasun publiko edo pribatuko eraikinen irisgarritasun-baldintza teknikoak arautzea da, era honetan pertsonen erabilera eta gozamina Irisgarritasuna Sustatzen duen abenduaren 4ko 20/1997 Legearen 1. artikuluan adierazitako terminoetan berma dadin.

1.2.– Irisgarritasuna Sustatzen duen abenduaren 4ko 20/1997 Legearen 4. artikuluko 1., 2. eta 3. paragrafoetan aipatzen diren eraikinek, beren barruko sarbide eta komunikazioetan eta erabilera komunitariorako erantsitako aparkaleku, zerbitzu edo dependenzietan, pertsona guztiek autonomiaz erabiltzea ahalbidetuko beharko dute eranskin honetan xedatutakoari jarraiki.

1.3.– Industria-erabilerarako eraikin edo instalazioek, jendeari zabaldutako eremuetan, onarpen-eskubidea erreserbatuta izanik ere, bide publikorako irisgarritasuna eskainiko dute eta jendeari erantzuteko eremu bat izango dute, bai eta gurpil-aulkia erabiltzen duten pertsonentzako irisgarritasuna izango duen komun bat ere.

2. artikulua.– Aplikazio-esparrua.

Eranskin honetan bildutako arauak nahitaez bete beharrekoak izango dira Euskal Autonomia Erkidegoaren esparruan, planoak diseinatzean eta eraikuntza-proiektuak idatzi eta burutzean.

3. artikulua.– Kanpoko espazioak.

Eraikinaz kanpoko espazio libreek hiri-ingurunekeo irisgarritasun-baldintza teknikoek buruzko II. eranskinean ezarritako baldintzak bete beharko dituzte.

4. artikulua.– Eraikinaren barrualderako sarbidea.

4.1.– Sarbideak.

1.– Eranskin honen 1. artikuluan aipatutako eraikinen sarbideek eraikinen barrualderako irisgarritasuna bermatu beharko dute eta kanpoko zoladuraren maila berean egongo dira.

2.– Mailak eta eskailerak, eranskin honetan ezarritako baldintzak beteko dituzten arrapalen bidez osatu beharko dira.

3.– Eraikin eta instalazioen multzoen kasuan, oinezkoentzako pasaguneek eta elkarren arteko komunikazioek hiri-ingurunekeo irisgarritasun-baldintza teknikoek buruzko II. eranskinean ezarritako baldintzak bete beharko dituzte.

4.– Eraikinean sartzeko eraikuntzarik gabeko eremu bat zeharkatu behar izanez gero, kontuan izan beharko da korridore, karrerape eta abarretatik aterainoko sar-

ANEJO III.

CONDICIONES TÉCNICAS SOBRE ACCESIBILIDAD EN LOS EDIFICIOS.

Artículo 1.– Objeto.

1.1.– El presente Anejo tiene por objeto regular las condiciones técnicas de accesibilidad de los edificios ya sean de titularidad pública o privada, con la finalidad de garantizar su uso y disfrute por las personas en los términos indicados en el artículo 1 de la Ley 20/1997, de 4 de diciembre, sobre Promoción de la Accesibilidad.

1.2.– Los edificios a los que se refiere el artículo 4, apartados 1, 2 y 3 de la Ley 20/1997, de 4 de diciembre, para la Promoción de la Accesibilidad, deberán permitir en sus accesos y comunicaciones interiores, así como en los aparcamientos, servicios o dependencias anejas de uso comunitario, su utilización de forma autónoma por todas las personas, conforme a o dispuesto en el presente Anejo.

1.3.– Los edificios o instalaciones de uso industrial, en sus áreas abiertas al público, aunque tenga reservado el derecho de admisión, serán accesibles en sus accesos con la vía pública y dispondrán de una zona de atención al público y un aseo accesible para personas usuarias de sillas de ruedas.

Artículo 2.– Ámbito de aplicación.

Las normas contenidas en el presente Anejo serán de obligado cumplimiento en el ámbito de la Comunidad Autónoma del País Vasco, en el diseño de planos y en la redacción y ejecución de proyectos de edificación.

Artículo 3.– Espacios exteriores.

Los espacios libres exteriores de la edificación deberán cumplir las condiciones establecidas en el Anejo II, sobre Condiciones Técnicas de Accesibilidad del Entorno Urbano.

Artículo 4.– Acceso al interior del edificio.

4.1.– Accesos.

1.– Los accesos de los edificios referidos en el artículo 1 del presente Anejo, deberán garantizar la accesibilidad al interior de los mismos, ejecutándose al mismo nivel que el pavimento exterior.

2.– Las gradas y escaleras deberán complementarse mediante rampas que cumplan las condiciones establecidas en el presente Anejo.

3.– En el caso de un conjunto de edificios e instalaciones, los itinerarios peatonales o comunicaciones que los unan entre sí, deberán cumplir con las condiciones establecidas en el Anejo II de Condiciones Técnicas sobre Accesibilidad del Entorno Urbano.

4.– Si para acceder a la entrada del edificio hubiese que atravesar una zona libre de edificación se tendrá en cuenta que los accesos hasta la puerta a través de pasi-

bideak bi aldeetan jarritako argizko kontzekin seinalez-tatu beharko direla iluntasunean eta korridoreetarako ezarritako zabalerarekin mugatuta egon dadin.

5.- Eraikinean sartzeko atea hobeto ikusi ahal izateko, fatxadaren gainerakotik nabarmenduko da kontraste kromatikoaren bidez. Gainera, argiztapen egokia izango du.

6.- Eraikinaren sarrera nagusian, sarbide-atearen eskuinean edo atezain automatikoaren ondoan, lurretik 1,50 m-tik 1,60ra bitarteko altueran, atariaren zenbakiaren eta/edo letraren berri emango duen kartel bat ipiniko da.

7.- Eraikin publikoen kasuan, beren erabileraren berri ere emango da. Informaziorako kartel horiek komunikaziorako irisgarritasunari buruzko IV. eranskinean ezarritako baldintzak beteko dituzte.

8.- Komunikatu, deitu edo irekitzeko sistemak -edozein izanik ere- atearen ondoan kokatuko dira, ezkerrean eta 0,90 m-tik 1,20ra bitarteko altueran. Sistema hauek manipulatzeko zailtasunak dituzten pertsonak erabiltzeko modukoak izango dira eta komunikaziorako irisgarritasunari buruzko IV. eranskinean ezarritakoari egokitu zaizkio.

9.- Atea atezain automatiko bidez irekitzeko sistema (sakagailu bidez, txartela sartuta edo beste antzeko mekanismo baten bidez eragiten direnak) 0,90 m-tik 1,20ra bitartean kokatuta egongo dira eta atearen edo burdin langaren segurtasun-sistema askatzeko eta ireki eta ixteko maniobra osatzeko beharrezkoak diren baliabide teknikoak izango dituzte.

10.- Gainazal beiradunek, ate beiradunei buruzko ondorengo puntuan zehaztutakoa beteko dute.

4.1.1.- Kanpoko sarbide-ateak.

1.- Atearen bi aldeetan atearen orriek hartuko ez duten espazio libre horizontal bat egongo da, 1,80 m-ko diametroko oztoporik gabeko zirkulu bat egitea ahalbidetuko duena. Etxebizitzetan 1,50 m-ko diametroa baimenduko da.

2.- Irekiera-angelua, topeak erabilita ere, 90.º-koa izango da gutxienez.

3.- Igarotze-tartearen gutxieneko zabalerara 0,90 m-koa izango da eta irekiera automatikoko ateen kasuan berriz, 1,20 m-ra zabalduko da.

4.- Bi orriko atea erabiltzen direnean, normalean irekitzen denak 0,90 m-ko zabalerako pasagune libre bat utziko du.

5.- Itxiera automatikoko malguki eta gailuak behar dituzten ateen kasuan, atea irekitzeko gehieneko erresistentzia 30 newtondik gorakoa ez izateko moduan instalatuko dira.

6.- Haize-babes gisako ateen kasuan ere aurreko baldintzak bete beharko dira.

llos, porches, etc., deberán estar señalizados con pivotes luminosos a ambos márgenes para que lo delimiten en la oscuridad y con el ancho establecido para los pillos.

5.- Para una mejor localización visual de la puerta de acceso al edificio, se destacará del resto de la fachada mediante contraste cromático y contará con una buena iluminación.

6.- En la entrada principal del edificio bien a la derecha de la puerta de acceso o junto al portero automático, próximo a esta y a una altura entre 1,50 m. y 1,60 m. del suelo, se colocará un cartel informador del número y/o letra del portal.

7.- En caso de Edificios Públicos se informará también del uso de este. Dichos carteles informadores cumplirán las condiciones establecidas en el Anejo IV, sobre Accesibilidad en la Comunicación.

8.- Los sistemas de comunicación, llamada o apertura sea cual fuere, se situarán junto a la puerta en la parte izquierda y a una altura comprendida entre 0,90 y 1,20 m. Estos sistemas deberán ser utilizables por personas con dificultades de manipulación y se ajustarán a lo establecido en el Anejo IV, sobre Accesibilidad en la Comunicación.

9.- Los sistemas de apertura de puerta mediante porteros automáticos cuyo accionamiento se realice por pulsador, introducción de tarjeta o cualquier otro mecanismo similar estarán situados entre 0,90 y 1,20 m. y adoptarán los medios técnicos necesarios que supongan liberar el sistema de seguridad de la puerta o cancela hasta completar la maniobra de apertura y cierre.

10.- Las superficies acristaladas cumplirán lo especificado para las puertas acristaladas del punto siguiente.

4.1.1.- Puertas de acceso exteriores.

1.- A ambos lados de la puerta existirá un espacio libre horizontal, no barrido por las hojas de la puerta, que permita inscribir un círculo libre de obstáculos de 1,80 m. de diámetro, excepto en viviendas que se permitirá 1,50 m. de diámetro.

2.- El ángulo de apertura no será inferior a 90.º aunque se utilicen topes.

3.- La anchura mínima del hueco de paso será de 0,90 m., ampliándose a 1,20 m. en caso de puertas de apertura automática.

4.- Cuando se utilicen puertas de dos hojas, la que habitualmente se abra dejará un paso libre de una anchura de 0,90 m.

5.- En los supuestos de aquellas puertas que deban de disponer de los muelles y dispositivos de cerramiento automático se instalarán de forma que la resistencia máxima para la apertura de la puerta no supere los 30 newton.

6.- Cuando existan puertas cortavientos se mantendrán las condiciones anteriores.

4.1.1.1.- Larrialdi-irteerak.

Larrialdi-irteeretan ateen barra bikoitzeko irekierak izango dituzte. Goikoa lurraren mailatik 0,90 m-ra kokatuta egongo da eta behekoa berriz -forma laua izango duena-, 0,20 m-ra. Presio soilez eragingo dira.

4.1.1.2.- Irekiera automatikoko atek.

Irekiera automatikoko atek instalatzen direnean, beren irekiera-denbora programatua mugikortasun urria duten pertsonak igarotzeko egokia izango da eta ez du ezein kasutan 0,5 m/seg-ko abiadura gaituko. Horrez gain, abiadura jaisteko mekanismoak izango dituzte eta ateen bakoitzeko duen ekorketa bertikaleko zedula bidezko gailu sentikorrez hornituta egongo dira atalasea pertsona batek eta/edo honek ibiltzeko laguntza moduan erabiltzen dituen elementuek okupatzen duten bitartean ateen itxiera automatikoa eragozteko. Era berean, norbait harrapatuta geratuz gero, atek automatikoki irekiko dituzten gailu sentikorrek eta irekitzeko eta ixteko sistema geldiarazteko eskuzko mekanismo bat beharko dituzte.

4.1.1.3.- Ate beiradunak.

1.- Ate beiradunak segurtasun-beiraz egingo dira. 0,40 m-ko altuerako zokalo babesle bat eta 20 cm-ko zabalera eta ateen gainerakoarekiko eta atondoaren hondoarekiko kontraste kromatikoa nabarmena izango duten bi seinalez-tapen-marra horizontal izango dituzte. Marra hauen beheko ertzetatik lurrera 1,50 eta 0,90 m-ko distantzia egongo da hurrenez hurren.

2.- Paramentu beiradun batean kokatuta badaude, paramentu honetatik nabarmenduko dira ikusmen-arazoak saihesteko.

4.1.1.4.- Torniketearak, langak edota sarrera edo irteera kontrolatzeko bestelako elementuak.

1.- Torniketearak, langak edo igarotzea oztokatzen duten sarrera edo irteera kontrolatzeko bestelako elementuak instalatzen direnean, 0,90 m-ko gutxienezko zabalera izango duten igarotze-tarte alternatiboak antolatuko dira. Elkarren arteko distantzia 10 m-koa izango da.

2.- Irekiera edo itxiera eragiteko sistemak manipulatzeke zailtasunak dituzten pertsonak erabiltzeko modukoak izango dira eta 0,90 m-tik 1,20 m bitarteko altueran kokatuko dira.

(ikus 1. irudia)

4.1.1.5.- Kisketak, eskulekuak eta beste antzeko manipulazio-elementuak.

1.- Kisketak forma ergonomikoekin diseinatuko dira manipulazioan eta/edo mugikortasunean zailtasunak dituzten pertsonak eragin ahal izan ditzaten.

2.- Ahal bada, beren sekzioa zirkularra izango da, forma leun eta borobildukoa, kontusioak eta urratuak saihesteko. «Pomo» motakoak bereziki debekatuta egongo dira.

4.1.1.1.- Salidas de emergencia.

En las salidas de emergencia, las puertas dispondrán de aperturas de doble barra, situadas respecto del nivel del suelo a 0,90 m. la superior y a 0,20 m., la inferior, esta será con forma plana. Se accionarán por simple presión.

4.1.1.2.- Puertas de apertura automática.

Cuando se instalen puertas de apertura automática, su tiempo programado de apertura será el adecuado para el paso de personas con movilidad reducida que en ningún caso superará la velocidad de 0,5 m/sg. e irán provistas de mecanismos de minoración de velocidad, además deberán estar provistas de dispositivos sensibles mediante la incorporación de cédulas de barrido vertical que abarque el hueco de la puerta para impedir el cierre automático de las mismas mientras su umbral esté ocupado por una persona y/o los elementos de que se asista como ayuda en la deambulación y de dispositivos sensibles que las abran automáticamente en caso de aprisionamiento, así como de un mecanismo manual de parada del sistema de apertura y cierre.

4.1.1.3.- Puertas acristaladas.

1.- Las puertas de cristal se ejecutarán de vidrio de seguridad, disponiendo de un zócalo protector de 0,40 m. de altura y de dos bandas señalizadoras horizontales de 20 cm. de anchura y de marcado contraste cromático con el resto de la puerta y el fondo del vestíbulo, colocadas a una distancia desde sus bordes inferiores al suelo de 1,50 y 0,90 m. respectivamente.

2.- En el caso de que se sitúen en un paramento también acristalado se destacará de este para evitar problemas de localización visual.

4.1.1.4.- Torniquetes, barreras u otros elementos de control de entrada o de salida.

1.- Cuando se instalen torniquetes, barreras u otros elementos de control de entrada o salida que obstaculicen el paso, se dispondrán huecos de paso alternativos de anchura mínima de hueco de paso de 0,90 m., con una distancia entre ellos de 10 m.

2.- Los sistemas de accionamiento de apertura o cierre deberán ser utilizables por personas con dificultades en la manipulación y se situarán a una altura entre 0,90 y 1,20 m.

(ver figura n.º 1)

4.1.1.5.- Picaportes, tiradores y otros elementos de manipulación de análoga naturaleza.

1.- Los picaportes deberán diseñarse con formas ergonómicas que permitan su accionamiento a las personas con dificultades en la manipulación y/o en la movilidad.

2.- Su sección será preferiblemente circular con formas suaves y redondeadas para evitar contusiones y rasguños, estando especialmente prohibidos los de pomos.

3.- Eskulekuak, atea irekitzeko maniobrarako laguntza-elementu gisa, ahal bada horizontalki jarriko dira lurretik 0,90 m-tik 1,20ra bitarteko altueran. Bertikal-ki jarritz gero, eragiteko eremuak 0,90 m-tik 1,20ra bitarteko tartea hartu beharko du gutxienez (lurretik neurtuta) eta orriaren behealdean 40 cm-ko tarte bat utzi beharko du gurpil-aulkia trabatu ez dadin. Beren diseinua ergonomikoa izango da eta, ahal bada, sekzio zirkularrak izango dituzte.

4.- Kisketak eta eskulekuak atearen planotik 4 cm-ra bereiziko dira.

(ikus 2. irudia)

4.2.- Ateondoak.

Ondoko ezaugarriak hartuko dira kontuan:

- Forma erregularrekin diseinatuko dira —beharrezkoak ez diren pilare edo zutabeak saihestuta— eta altzariak edo ate-ekorketa bezalako oztoporik gabeko gutxienez 1,80 m-ko diametroko (oro har, 1,50 m-koa etxebizitza-erakinetan) zirkulu bat egiteko moduko dimentsioak izango dituzte.

- Ahal bada, argiztapena iraunkorra izango da, itzalik gabe eta behar adinako intentsitatearekin (300 luxekoa gutxienez). Horrela, kanpotik barrurako eta alderantzizko bidean sor daitezkeen itsualdiak saihestuko dira.

- Zoruen eta hormen arteko kontraste kromatikogokia kontuan hartuta diseinatu eta egingo dira.

- Zoladurak gogorak izango dira, irristakaitzak (lehorrean zein bustian), etengabeak eta lauak.

- Etengailuak erraz aurkitzeko modukoak izango dira eta kontraste kromatiko ona izango dute instalatuta daudeneko paramentuarekin. Gainera, manipulazio-arazoak dituzten pertsonak eragiteko moduan diseinatuta egongo den argi bat izango dute identifikatu ahal izateko. Lurretik 0,90 m-tik 1,20ra bitarteko altueran instalatuko dira.

- Altzariak, mostradoreak eta leihatilak 8. artikuluan («Altzariak») ezarritakoa beteko dute.

- Ateondoetan planoak eta maketak jarriko dira komunikaziorako irisgarritasunari buruzko IV. eranskinean ezarritako ezaugarriekin eta bertan ezarritako erakinetan.

5. artikulua. - Barne-komunikazioak.

5.1.- Baldintza orokorrak.

1.- Hormetako izkinak eta ertzak ertz bizirik ez izatea eta paramentuaren amaiera seinaleztatzeko erremateak izatea gomendatzen da.

2.- Eraikin barruko ibilbide nagusiek ez dute oztoporik izango 2,20 m-ko altuerako eta 1,80 m-ko azalerako sekzioa izango duen prisma batean (ateak salbetsita) eta bertan ez da altzaririk, erradiadorerik, suitzal-gailurik edo beste antzeko elementurik egongo. Etxe-

3.- Los tiradores como elementos de ayuda para la maniobra de apertura de puerta, se dispondrán preferentemente en sentido horizontal a una altura entre 0,90 y 1,20 m. del suelo. En caso de disponerse verticalmente deberán situarse su zona de accionamiento de tal manera que cubra como mínimo la franja comprendida entre 0,90 y 1,20 m. medida desde el suelo y dejando libre una franja de 40 cm. en la parte inferior de la hoja para evitar enganchones de la silla de ruedas. Su diseño será asimismo ergonómico y con secciones preferentemente circulares.

4.- Los picaportes y tiradores se separarán como mínimo 4 cm. del plano de la puerta.

(ver figura n.º 2)

4.2.- Vestíbulos.

Se tendrán en cuenta las siguientes características:

- Se diseñarán con formas regulares, evitándose pilares o columnas innecesarias y de dimensiones tales que pueda como mínimo inscribirse un círculo libre de obstáculos, como muebles o barrido de puertas de 1,80 m. de diámetro en general y de 1,50 m. en edificios de viviendas.

- Se procurará que la iluminación sea permanente, sin sombras y con intensidad suficiente, mínimo 300 lux, evitando los efectos de deslumbramiento producidos en el tránsito entre el exterior y el interior.

- Se diseñarán y ejecutarán teniendo en cuenta un buen contraste cromático entre suelos y paredes.

- Los pavimentos serán duros, antideslizantes en seco y en mojado, continuos y planos.

- Los interruptores serán fácilmente localizables, con buen contraste cromático con el paramento donde estén instalados, dotados de un piloto luminoso para su identificación visual y de diseño tal que permita su accionamiento a personas con problemas de manipulación. Se instalarán a una altura entre 0,90 y 1,20 m. del suelo.

- El mobiliario, mostradores y ventanillas cumplirán lo establecido en el artículo 8.- Mobiliario.

- Se dispondrán planos y maquetas en los vestíbulos, con las características y en los edificios que se establezca en el Anejo IV, sobre Accesibilidad en la Comunicación.

Artículo 5.- Comunicaciones interiores.

5.1.- Condiciones generales.

1.- Se recomienda que en general las esquinas y bordes de las paredes no presenten aristas vivas y dispongan de remates señalizadores de final de paramento.

2.- Los itinerarios principales dentro del edificio quedarán libres de obstáculos en un prisma de sección de 2,20 m. de altura y 1,80 m. de ancho, excepto puertas, sin ser invadidos por mobiliario, radiadores, extintores u otros elementos de análoga naturaleza. En el ca-

bizitza-eraikinen kasuan zabalera 1,50 m-ra murriztu ahal izango da.

3.- Zoladurak gogorak, irristakaitzak, etengabeak eta lauak izango dira eta toles edo zimurrik ez sortzeko moduan jarriko dira. Gainera, ertzak ez dira irisgarritasunerako eragozpen izango.

4.- Norabideko marra-gidak ipiniko dira, komunikaziorako irisgarritasunari buruzko IV. eranskinean ezartzen diren ezaugarriekin eta bertan ezarritako eraikinetan.

5.- 100 m-tik gorako oinezkoentzako ibilbideak izan ditzaketan azalera handiko eraikinetan (eraikuntzarik gabeko espazioetako zerbitzuak barne hartuta), ibiltzeko zailtasunak dituzten pertsonentzat gurgil-aulkiak edo bestelako garraio-elementuak egongo dira 100 pertsonako 1eko proportzioan gutxi gorabehera (aurreikusitako gehieneko okupazioa kontuan hartuta).

5.2.- Komunikazio horizontalak.

1.- Komunikazio horizontaleko espazioek, pertsona guztiei lekualdatzea eta maniobratzea ahalbidetuko dieten ezaugarriak izango dituzte.

2.- Desnibelak saihestu egingo dira eta, daudenean, eranskin honen 5.3.2 puntuan adierazitako ezaugarriak izango dituzten arrapalen bidez gainditu beharko dira.

3.- Zoruaren eta hormen koloreak komunikaziorako irisgarritasunari buruzko IV. eranskinean islatutako ezaugarrien arabera kontrastatuko dira.

5.2.1.- Korridoreak.

1.- Eraikinetako —oro har— korridore nagusietan, gutxieneko igarotze-zabalera librea 1,80 m-koa izango da; etxebizitza-eraikinetako elementu komunetan berriz, 1,50 m-koa izango da.

2.- Eraikinetako —oro har, aparkalekuak barne— bigarren mailako korridoreek eta etxebizitza-eraikinetako instalazio, biltegi, kamarote, trasteleku eta garajeetan sartzeko korridoreek 1,20 m-ko gutxieneko igarotze-zabalera librea izango dute. Horrez gain, 1,50m x 1,50m-ko elkartzeko eta biratzeko azalera antolatuko dira 18 m-ko gehieneko bereizketarekin eta, beti, korridorearen hasieran eta amaieran.

3.- Korridore edo antzekoetan altzariak jarri behar direnean, denak alde berean kokatu beharko dira.

4.- Korridoreak behar bezala argizatuta egongo dira komunikaziorako irisgarritasunari buruzko IV. eranskinean ezarritakoaren arabera.

(ikus 3. eta 4. irudiak)

5.2.2.- Ateak.

1.- Eraikinaren barruko atea eranskin honen 4.1.1 puntuan («Kanpoko sarbide-ateak») deskribatutakoari egokituko zaizkio. Horrela, 1,20 m-ko biraketa-diámetroak onartuko dira zabalera hori duten korridoreen aldean. Gainera, kisetak eta eskulekuak ez dira atearen planotik 7 cm baino gehiago irtengo.

so de edificios de viviendas se podrá reducir la anchura a 1,50 m.

3.- Los pavimentos serán duros, antideslizantes, continuos y planos sujetándose de forma que no se produzcan pliegues o arrugas, ni sus bordes constituirán un impedimento para la accesibilidad.

4.- Se dispondrán de Franjas -Guías de Dirección con las características y en los edificios, que se establezca en el Anejo IV, sobre Accesibilidad en la Comunicación.

5.- En edificaciones de grandes superficies en los que los recorridos peatonales puedan superar los 100 m., contando también los servicios en los espacios libres de edificación, dispondrán de sillas de ruedas u otros elementos de transporte para personas con dificultades en la deambulación, en una proporción aproximada de 1 por cada 100 personas de ocupación máxima previsible.

5.2.- Comunicaciones horizontales.

1.- Los espacios de comunicación horizontal tendrán unas características tales que permitan el desplazamiento y maniobra de todo tipo de personas.

2.- Se evitarán los desniveles y cuando existan deberán ser salvados mediante rampas de características indicadas en el punto 5.3.2. del presente Anejo.

3.- Los colores del suelo y paredes estarán contrastados según las características reflejadas en el Anejo IV, sobre Accesibilidad en la Comunicación.

5.2.1.- Pasillos.

1.- Su anchura mínima libre de paso será en pasillos principales de edificios en general de 1,80 m. y de 1,50 m. en elementos comunes de edificios de viviendas.

2.- Los pasillos secundarios de los edificios en general incluido los aparcamientos, así como en pasillos de acceso a instalaciones, almacenes, camarotes, trasteros y garajes vinculados a edificios de viviendas serán de 1,20m. de anchura mínima libre de paso, disponiéndose de superficies de encuentro y giro de 1,50m x 1,50m. con una separación máxima de 18m. y siempre al principio y final del pasillo.

3.- Cuando sea necesario colocar elementos de mobiliario en los pasillos, corredores o similares, estarán situados todos en el mismo lado.

4.- Los pasillos estarán debidamente iluminados según lo establecido en el Anejo IV, sobre Accesibilidad en la Comunicación.

(ver figuras n.º 3 y 4)

5.2.2.- Puertas.

1.- Las puertas del interior del edificio se ajustarán a lo descrito en este anejo en el punto 4.1.1, puertas de acceso exteriores, admitiéndose diámetros de giro de 1,20 m. en el lado de pasillos con esa anchura, cumpliendo además que los picaportes y tiradores no sobresaldrán más de 7 cm. del plano de la puerta.

2.– Ate eta hormen artean komunikaziorako irisgarritasunari buruzko IV. eranskinean adierazitako ezaugarrien araberako kontraste kromatikoa bilatuko da.

3.– Ateak barruti baten okupazioa ikusi ahal izateko leiho edo behatxuloa duenean, bere diseinuak garaiera txikia duten edo gurpil-aulkian eserita dauden pertsoneri erabiltzeko aukera eman behar zaiela hartu behar du kontuan. Horrela, bi behatxulo jarriko dira (bat lurretik 1,10 m-ra kokatua) edo, bestela, altuera horretara iritsiko den behatxulo bakarra.

5.2.3.– Leihoak.

Komunikazio horizontaletan leihoak jartzen direnean —irekitzeko sistema edozein izanik ere—, jarraian ezarriko diren zehazpenak beteko dituzte:

– Leihoen mekanismo guztiak eta itxigailuak 0,80 m-tik 1,10era bitarteko altueran kokatuko dira, heltzea zailduko duen oztoporik gabe.

– Etxebizitza-erakinen edo erabilera publikoko erakinen elementu komunetan, leihoen irekierak ez du korridorea hartuko 2,20 m-tik beherako altueran.

(ikus 5. irudia)

5.3.– Komunikazio bertikalak.

1.– Komunikazio bertikalatzat, desnibel bat gainditzea eskatzen duen lekualdaketa oro hartzen da.

2.– Eraikinen barrualdean, komunikazio bertikalera irisgarritasuna mugikortasun urria duten pertsonen autonomiaz erabiltzeko moduko eraikuntza-elementuen edo elementu mekanikoen bidez bermatu behar da.

5.3.1.– Eskailerak.

Eskaileren diseinuak eta trazadurak, aplikagarri zaien araudia betetzeaz gain, jarraian ezarriko diren zehazpenak beteko dituzte:

– Ezingo dira eskailera-maila isolatuak eraiki.

– Eskailerapeko gutxieneko igarotze-altuera librea 2,20 m-koa izango da.

– Eskailerek kontramailaz hornituta egongo dira eta ez dute bozelik izango.

– Eskailera-mailen gainjartzeak debekatuta egongo dira.

– Eskaileren atalik baxuenaren arkubarnera gutxienez 2,20 m-ko altuera bateraino itxi behar da.

– Eskailera guztiak eskubandez hornituta egongo dira bi aldeetan (1,20 m-tik gorako zabalera izanez gero) eta eskailburuen (bai eta bitartekoak ere) ibilbidearen ahalik eta zatirik handienean. Eskubanden ezaugarriak hurrengo 5.3.3 puntuan adierazitakoak izango dira. Eskaileren zabalera 2,40 m-tik gorakoa denean, bitarteko eskubandak jarriko dira.

– Eskaileretarako sarbideetan ukipen-seinaleak jarriko dira, komunikaziorako irisgarritasunari buruzko IV. eranskinean ezarritako ezaugarriekin.

2.– Se procurará el contraste cromático entre puertas y paredes según características del Anejo IV, sobre Accesibilidad en la Comunicación.

3.– Cuando la puerta disponga de ventana o mirilla para facilitar la visión de la ocupación de un recinto se tendrá en cuenta en el diseño su utilización por personas de baja estatura ó sentada en silla de ruedas, disponiendo bien de dos mirillas, una de ellas situada a 1,10 m. desde el suelo o una única prolongándola hasta esta altura.

5.2.3.– Ventanas.

Cuando en las comunicaciones horizontales se sitúen ventanas sea cual fuere su sistema de apertura cumplirán las especificaciones que se establecen a continuación:

– Todos los mecanismos y cierre de ventanas se situarán a una altura de entre 0,80 y 1,10m., sin obstáculos que dificulten su alcance.

– La apertura de las ventanas no invadirá el pasillo en una altura inferior a 2,20 m., en elementos comunes de edificios de viviendas o edificios de uso público.

(ver figura n.º 5)

5.3.– Comunicaciones verticales.

1.– Se entiende como comunicación vertical todo desplazamiento con superación de desnivel.

2.– La accesibilidad en la comunicación vertical en el interior de los edificios deberá realizarse mediante elementos constructivos o mecánicos, utilizables por personas con movilidad reducida de forma autónoma.

5.3.1.– Escaleras.

El diseño y trazado de las escaleras además de cumplir con la normativa que le sea de aplicación cumplirá las especificaciones que se establecen a continuación:

– No podrán construirse peldaños aislados.

– La altura libre de paso mínima bajo las escaleras será de 2,20 m.

– Las escaleras estarán dotadas de contrahuella y carcerán de bocel.

– Están prohibidos los solapes de escalones.

– El intradós del tramo más bajo de la escalera se ha de cerrar hasta una altura mínima de 2,20 m.

– Todas las escaleras se dotarán de pasamanos a ambos lados, si superan 1,20 m. de anchura y en todo el recorrido posible de los rellanos y de las mesetas intermedias. Las características del pasamanos serán las indicadas en el punto 5.3.3 siguiente. Cuando la anchura de la escalera supere los 2,40 m. se dispondrán, además, pasamanos intermedios.

– Se dispondrá de señalización táctil en los accesos a las escaleras con las características establecidas en el Anejo IV, sobre Accesibilidad en la Comunicación.

– Eskailerak behar bezala argizatuta egongo dira, komunikaziorako irisgarritasunari buruzko IV. eranskinen ezarritakoari jarraiki.

5.3.2.– Arrapalak.

Arrapalen diseinuak eta trazadurak jarraian ezarriko diren zehazpenak beteko dituzte:

– Gutxieneko zabalera 1,80 m-koa izango da etxebizitza-eraikinetan izan ezik. Hauetan 1,00 m-ra murriztu ahal izango da, betiere elkarren artean 10 m-ko gehieneko distantzia izango duten 1,50 x 1,50 m-ko elkartzeko eta biratzeko eskailburuak instalatzen badira.

– Arrapalaren luzapenean, 3,00 m-tik beherako distantzian ezingo da behera eramango duen eskailerarik egon.

– 3 m-tik beherako luzeretan, baimendutako gehieneko aldapa %10ekoa izango da. Gainerakoetan %8koa izango da eta %6koa gomendatzen da.

– Eskailbururik gabeko tartearen gehieneko luzera 10 m-koa izango da.

– Bitarteko eskailburuek 1,80 m-ko gutxieneko luzera izango dute (1,50 m-koa etxebizitza-eraikinetan). Arrapalarako sarbideetan 1,80 m-ko (eraikinetan, oro har) eta 1,50 m-ko (etxebizitza-eraikinetan) diametroko zirkulu bat egitea ahalbidetuko duten azalerak egongo dira.

– Zoladura irristakaitza izango da.

– Arrapaletako alboak gutxienez 5 cm-tan (arrapalaren zoladuraren akaberatik neurtuta) irtendako zintarri batzuen bidez babestuko dira makilak eta gurpilak ibilbidean zehar ustekabeen atera ez daitezten.

– Atalak 2 m-tik gorako luzera duenean, arrapalak eskubandez hornituta egongo dira bi aldeetan. Hauen ezaugarriak hurrengo 5.3.3 puntuan adierazitakoak izango dira.

(ikus 6 eta 7. irudiak)

5.3.3.– Eskubandak.

1.– Eskubandak lekualdatzeko edo jarrera jakin batean egoteko laguntza gisa jartzen diren euskarri-elementuak dira.

2.– Eskubandak diseinatu eta jartzean kontuan hartu beharreko ezaugarri nagusiak ondokoak dira:

– Finkapena irmoa izango da behealdean eta beste edozein elementurekin gutxienez 4 cm-ko distantzia batera bereizita egongo da plano horizontalean. Eskubandaren goiko gainazaletik edozein oztoporekiko distantzia berriz (plano bertikalean), 10 cm-koa izango da.

– Diseinua anatomikoa izango da eta eskuari egokitzeko moduko forma izango du. 4 cm-tik 5era bitarteko diametroko sekzio zirkularra gomendatzen da.

– Las escaleras estarán debidamente iluminadas según lo establecido en el Anejo IV, sobre Accesibilidad en la Comunicación.

5.3.2.– Rampas.

El diseño y trazado de las rampas cumplirá las especificaciones que se establecen a continuación:

– La anchura mínima será de 1,80 m. excepto en edificio de viviendas que podrá reducirse a 1,00 m. siempre y cuando se instalen mesetas de encuentro y giro de 1,50 x 1,50 m. y con una longitud máxima entre ellas de 10 m.

– En la prolongación de la rampa no podrá haber ninguna escalera a menos de 3,00 m. de distancia, que conduzca hacia abajo.

– La pendiente máxima permitida será del 10% en longitudes no superiores a 3 m., en el resto del 8%, recomendándose el 6%.

– La longitud máxima del tramo sin rellanos será de 10 m.

– Los rellanos intermedios tendrán una longitud mínima de 1,80 m. y 1,50 m. en edificios de viviendas. En los accesos a la rampa se dispondrán de superficies que permitan inscribir un círculo de 1,80 m. de diámetro en los edificios en general y de 1,50 m. en los edificios de viviendas.

– El pavimento será antideslizante.

– Los laterales de las rampas se protegerán con bordillos resaltados en 5 cm. como mínimo medido desde el acabado del pavimento de la rampa, para evitar las salidas accidentales de bastones y ruedas a lo largo de su recorrido.

– Cuando el tramo supere una longitud de 2 m. las rampas se dotarán de pasamanos, a ambos lados, sus características serán las indicadas en el punto 5.3.3 siguiente.

(ver figuras n.º 6 y 7)

5.3.3.– Pasamanos.

1.– Los pasamanos son aquellos elementos de soporte que se disponen como ayuda para desplazarse o para mantener una determinada postura.

2.– Las principales características a tener en cuenta en el diseño y disposición de los pasamanos son las siguientes:

– La fijación será firme por la parte inferior, con una separación mínima de 4 cm. respecto a cualquier otro elemento en la horizontal y desde la superficie superior del pasamanos a cualquier obstáculo sobre la vertical, será de 10 cm.

– El diseño será anatómico con una forma que permita adaptarse a la mano, recomendándose una sección circular equivalente entre 4 y 5 cm. de diámetro.

– Eskubandak bikoitzak eta etengabeak izango dira eta goikoa 100 ± 5 cm-ko altueran eta behekoa 70 ± 5 cm-ko altueran ipiniko dira.

– Eskaileren eta arrapalen hasiera eta amaiera eskuz antzemateko adierazle gisa, eskubandak 45 cm-tan luzatuko dira beren ertzetan, betiere ibilbiderik eta biratzeko edo elkartzeko azalerarik inbaditzen ez badute. Kasu hauetan, eskubandak eskaileren luzerakoa izan beharko du gutxienez.

– Krokadurak saihesteko moduan errematatuko dira.

– Beren kolorea arrapalen eta eskaileren gainerako elementuekin kontrastatuko da.

– Eskaileretako eta arrapaletako eskubandetan orientazio-plakak ipiniko dira komunikaziorako irisgarritasunari buruzko IV. eranskinean ezarritako ezaugarriekin eta bertan ezarritako eraikinetan.

5.3.4.– Igogailuak.

1.– Eraikin eta espazio libre guztietan, pertsonentzako eta objektuentzako igogailuen instalazioak arloko berariazko araudia bete beharko du. Honi dagokionez, igogailuei buruzko 95/16/EE artetzaraua ordezkatzeko duen 1314/1997 Errege Dekretua eta EN-81 serieko Europako arau harmonizatuak (pertsona ezgaituen irisgarritasunari buruzkoa bereziki) izango dira aplikagarriak. Gainera, atal honetan zehaztutakoa bete beharko da.

2.– Igogailuaren berri emango duten karaktereek (piktograma, makrotipo, errotulu eta abarrek) komunikaziorako irisgarritasunari buruzko IV. eranskineko seinaleztapen-sistemei buruzko atalean ezarritako zehazpenak bete beharko dituzte.

5.3.4.1.– Sarbide-plataforma.

1.– Deitzeko kanpoko sakagailuen ondoan eta kabinan sartzeko atean aurrean kokatutako sarbide-plataformen gutxieneko dimentsioak, oztoporik gabeko 1,80 m-ko (eraikinetan, oro har) eta 1,50 m-ko (etxebizitzeraikinetan) diametroko zirkulu bat egiteko modukoak izango dira.

2.– Igogailura hurbiltzeko eremua gutxienez 100 luxekin seinaleztatzea (zorua mailan) eta igogailuratzeko eremua adieraziko duen ehundura eta kolore kontrastatuko seinaleztapen-marra bat ipintzea gomendatzen da. Marra horrek igogailuko atearan aurreko espazio librea okupatuko du eta 1,50 m x 1,50 m-ko azalera izango du.

3.– Era berean, ondokoak jarriko dira:

– Solairuaren adierazleak, Industria, Nekazaritza eta Arrantzako sailburuaren 1996ko azaroaren 21eko Aginduaren bidez arautuak. Lurretik 1,50 m-ko altueran kokatuko dira, igogailuratzeko eremuaren eskuinaldean ahal bada, kanpoko markoaren janban. Informazioa altuerliebean eta braille sisteman eman beharko dute.

– Soinuzko eta argizko ohartarazleak. Deia erregristroaren berrespena seinale akustiko eta argizko ba-

– Los pasamanos serán dobles y continuos se colocarán a una altura de 100 ± 5 cm. el superior y de 70 ± 5 cm. el inferior.

– Los pasamanos se prolongarán 45 cm. en los extremos de escaleras y rampas, como indicación de percepción manual que advierta del comienzo y final de los mismos, siempre que no invadan itinerarios, ni superficies de giro o encuentro. En estos casos el pasamanos deberá cubrir como mínimo el largo de la escalera.

– Estarán rematados de forma que eviten los engaños.

– Su color será contrastado con el resto de los elementos de rampas y escaleras.

– Se dispondrán Placas de Orientación en los pasamanos de escaleras y rampas de las características y en los edificios que se establezca en el Anejo IV, sobre Accesibilidad en la Comunicación.

5.3.4.– Ascensores.

1.– La instalación de los ascensores destinados a personas y objetos, en toda edificación o en los espacios libres, deberá cumplir con su normativa específica en la materia. A este respecto será de aplicación el RD 1314/1997 que traspone la directiva 95/16/CE sobre ascensores y las normas europeas armonizadas de la serie EN-81, especialmente la referente a la accesibilidad de las personas discapacitadas. Deberá observarse además lo especificado en el presente apartado.

2.– Los caracteres que informen de la existencia del ascensor (pictogramas, macrotipos, rótulos, etc.) deberán cumplir las especificaciones establecidas en el apartado de Sistemas de Señalización del Anejo IV, sobre Accesibilidad en la Comunicación.

5.3.4.1.– Plataforma de acceso.

1.– Las plataformas de acceso situadas junto a puladores exteriores de llamada y frente a las puertas de acceso a la cabina tendrán unas dimensiones mínimas tales que se pueda inscribir un círculo de diámetro 1,80 m., libre de obstáculos, en general y 1,50 m. en edificios de viviendas.

2.– Se recomienda señalar el área de acceso al ascensor con al menos 100 lux a nivel del suelo y la colocación de una franja señalizadora de textura y color contrastado que indique la zona de embarque, dicha franja ocupará el espacio libre delante de la puerta del ascensor y tendrá una superficie de 1,50m x 1,50m.

3.– Se colocarán asimismo:

– Indicadores de piso, regulados por la Orden de 21 de noviembre de 1996 del Consejero de Industria, Agricultura y Pesca ubicados a 1,50 m. de altura sobre el suelo, preferiblemente al lado derecho del embarque, en la jamba del marco exterior, con la información tanto en altorrelieve como en Sistema Braille.

– Avisadores sonoros y luminosos. La confirmación del registro de la llamada se realizará mediante una se-

ten bidez egingo da. Igogailua kokatuta dagoeneko oin-neko atearen irekieraz seinale akustiko batek ohartaraziko du. Igogailua kontrolatzeko maniobra kolektiboa izanez gero, igogailua igotzen ala jaisten ari den adieraziko duten argizko adierazleak jarriko dira oin guztietan.

– Deitzeko sakagailuak presio bidez eragingo dira eta 0,90 m-tik 1,20ra bitarteko altueran instalatuko dira. Oin guztietan alde berean jarri beharko dira eta erraz aurkitzeko argiztapen ona -eta kokatuta dagoeneko gainazalarekin ondo kontrastatua- izango dute.

– Sakagailu-kaxak ondo irakurtzeko moduko tamaina izango duten karaktereak izango ditu, altuerliebean eta braille sisteman eta sakagailu-kaxaren gainerakoarekiko kontraste kromatiko onarekin.

5.3.4.2.– Kabina.

Kabinaren barruko dimentsioak oztoporik gabeak izango dira, atek zabaltzeko beharrezkoa den espazioa salbuetsita:

– Gutxieneko sakonera: 1,40 m.

– Gutxieneko zabalera: 1,10 m.

– Eraikin berean hainbat igogailu taldekatu badaude (sarbidea ematen duen oinezkoentzako ibilbidean 50 m-tik gorako distantzian daudenak —ardatzetik nertuta— ez dira taldekatutzat hartuko), batek gutxienez irisgarritasun-baldintzak bete beharko ditu eta gainarakoek 1,25 m-ko sakonera eta 1 m-ko zabalera izan beharko dute gutxienez. Sarrera eta irteera norabide desberdinetan kokatzen badira, behar bezala seinaleztatu da eta 1,80 m-ko sakonerako eta 1,50 m-ko zabalerako gutxienezko neurriak izango dituzte, etxebizitzeraikinetan izan ezik. Hauetan neurriak 1,50 x 1,50 m-koak izango dira.

– Kabinaren eta sarbide-plataformaren zoladuren arteko maila-desberdintasuna 20 mm-koa izango da gehienez ere eta elkarren arteko bereizketa ez da 35 mm-tik gorakoa izango kabina geraleku batean dagoenean.

– Zoladura gogorra, irristakaitza (lehorrean eta bustian), laua eta finkoa izango da.

– Sakagailu-kaxa igogailuratzeko ate nagusiaren albo batean jarriko da, sakagailuak gehienez ere kabinaren zoladuraren sestratik 0,90-1,20 m-ko altueran gertatzeko moduko altueran. Beste edozein hormarekiko edo atearrekiko distantzia 400 mm-koa izango da gutxienez.

– Sakagailuak presio bidez eragingo dira eta saketutakoan funtzionatzen hasiko den barne-argiztapena izango dute. Beren kolorazioa sakagailu-kaxaren gainarakoaren desberdina izango da, sakagailu-kaxaren hondoko kolorearekin eta kabinako gainerako hormen kolorearekin ondo kontrastatua.

– Sakagailuek altuerliebean eta braille sisteman egindako zenbakiak izango dituzte.

ñal acústica y luminosa. La apertura de la puerta de la planta en la que está situado el ascensor se avisará con una señal acústica. En caso de que la maniobra de control del ascensor sea de tipo colectivo, se dispondrá en todas las plantas de indicadores luminosos con el sentido de la marcha, subida o bajada.

– Los pulsadores de llamada se accionarán por presión y se instalarán a una altura entre 0,90 y 1,20 m., debiéndose colocar en todas las plantas siempre en el mismo lado, con buena iluminación para su fácil localización y bien contrastada cromáticamente con la superficie donde se coloque.

– La botonera deberá disponer de caracteres bien legibles por su tamaño, en altorrelieve y sistema Braille con buen contraste cromático con el resto de la botonera.

5.3.4.2.– Cabina.

Las dimensiones interiores de la cabina se entienden libres de todo obstáculo, excluido el espacio necesario para la apertura de puertas:

– Profundidad mínima 1,40 m.

– Anchura mínima 1,10 m.

– En el caso de existir varios ascensores agrupados en el mismo edificio (no se consideran agrupados si distan más de 50 m. en recorrido peatonal real accesible medido según su eje) al menos uno de ellos deberá cumplir los requisitos de accesibilidad y el resto deberán tener al menos una profundidad de 1,25 m. y una anchura de 1 m. En el supuesto de que la entrada y salida se sitúen en distinta dirección se señalará debidamente y dispondrá de unas medidas mínimas de 1,80 m. de profundidad y 1,50 m. de anchura excepto en edificios de viviendas que será y de 1,50 m. x 1,50 m.

– La diferencia de nivel entre los pavimentos de la cabina y de la plataforma de acceso no será superior a 20 mm., y la separación entre ambos no superará los 35 mm., cuando la cabina se encuentre en una parada.

– El pavimento será duro, antideslizante en seco y en mojado, liso y fijo.

– La botonera se colocará, en un lateral a la puerta de embarque principal y a una altura tal que los pulsadores queden como máximo a una altura de la rasante del pavimento de la cabina entre 0,90 y 1,20 m.; la distancia a cualquier otra pared o a la puerta será de al menos 400 mm.

– Los pulsadores se accionarán por presión y contarán con iluminación interior que entrará en funcionamiento en el momento de ser pulsados. Su coloración será distinta del resto de la botonera y bien contrastada tanto con el color de fondo de ésta como con el resto de las paredes de la cabina.

– Los pulsadores estarán dotados de números en altorrelieve y en sistema Braille.

– Alarmarako eta igogailua geldiarazteko sakagailua gainerako elementuekiko ondo berezita egongo da kokapenari eta kolorazioari dagokienez.

– Geldirik nahiz martxan oinaren berri emango duen argizko kokapen-markadore bat jarriko da.

– Solairurako helduera eta atearen irekiera automatikoa adierazle akustiko baten bidez seinaleztatuko dira.

– Kabina barruko argiztapena homogenea izango da eta 100 luxekoa izango da gutxienez (zorua mailan).

– Kabinaren barrualdea $0,90 \pm 0,05$ m-ko altueran inguratuko duen, forma ergonomikoak izango dituen eta hormetatik 4 cm-ra berezita egongo den eskubanda etengabe bat jarriko da.

– Kabinek larrialdietarako argiztapen-sorgailu autonomo bat izango dute.

– Segurtasun-ispilu ijotzi bat jarriko da, ahal bada sarbide-atearen aurrean. Igogailua erabiltzeko beharrezkoak diren maniobrak egiteko mugikortasun-elementu osagarriak erabiltzen dituzten pertsonentzako lagun-garriak izango dira.

– Igogailuak esertzeko eremuez hornituta badago, hauek lurretik 0,45 m-ra kokatutako eserleku eraisgarriak eta itzulerara automatikokoak eduki beharko dituzte.

– Igogailuan komunikazio-interfona instalatzen denean, honek sakagailu-kaxen kasuan ezarritako kokapen, ikuspen eta argitasunari buruzko baldintza guztiak beteko ditu.

(ikus 8. eta 9. irudiak)

5.3.4.3.– Igogailuaren atearak.

1.– Eskailburuko eta igogailuaren kabinako atear automatikoak eta desplazamendu horizontalekoak izango dira eta mugikortasun urria duten pertsonak presarik gabe sartu edo irteteko beharrezkoa den denbora emango dute.

2.– Horrez gain, gailu sentikorrez hornituta egon beharko dute. Horrela, atearen baoaren 2/3 gutxienez —altueran— hartuko duen detekzio-sistema bat jarriko da, atalasea pertsona batek eta/edo honek ibiltzeko laguntza moduan erabiltzen dituen elementuek okupatzen duten bitartean ateen itxiera automatikoa saihesteko.

3.– Ateak zabalik daudela, igarotze-zabalera libre 90 cm-koa izango da kabinak 1,10 m-tik beherako zabalera duenean izan ezik. Kasu honetan, atearen gutxieneko zabalera 0,80 m-koa izango da.

5.3.5.– Askotariko elementu mekanikoak.

1.– Pertsonak jaso edo lekualdatzeko elementu mekanikoak makinaren segurtasunari buruzko abenduaren 11ko 1435/1992 Errege Dekretuak, otsailaren 8ko

– El pulsador de alarma y parada estará bien diferenciado del resto por su localización y coloración.

– Se dispondrá de un marcador posicional luminoso que señale la planta tanto en parada como en tránsito.

– La llegada al piso y la apertura automática de la puerta se señalarán con un indicador acústico.

– La iluminación en el interior de la cabina será homogénea y no será inferior a 100 lux a nivel del suelo.

– Se colocará un pasamanos continuo rodeando el interior de la cabina a una altura de $0,90 \pm 0,05$ m. de formas ergonómicas y separados de las paredes 4 cm.

– Las cabinas dispondrán de un generador autónomo de iluminación para los casos de emergencia.

– Se colocará un espejo laminado de seguridad enfrente de la puerta de acceso, a ser posible, que servirá de ayuda a las personas que utilizan elementos auxiliares de movilidad a la hora de realizar las maniobras necesarias para utilizar el ascensor.

– En el caso de que el ascensor esté dotado de zonas para sentarse estas deben contar con asientos situados a 0,45 m. del suelo, abatibles y de retorno automático.

– Cuando en el ascensor se instale interfono de comunicación, este reunirá todos los requisitos de localización espacial, visibilidad y luminosidad establecidas para las botoneras.

(ver figura n.º 8 y 9)

5.3.4.3.– Puertas de ascensor.

1.– Las puertas de los rellanos y cabina del ascensor serán automáticas y de desplazamiento horizontal, con el tiempo necesario para que las personas con movilidad reducida puedan entrar o salir sin precipitación.

2.– Además deberán estar provistas de dispositivos sensibles mediante la incorporación de un sistema de detección que abarque al menos los 2/3 del hueco de la puerta en altura para impedir el cierre automático de las mismas, mientras su umbral esté ocupado por una persona y/o los elementos de que se asista como ayuda en la deambulación.

3.– La anchura libre de paso una vez abiertas las puertas será de 90 cm., excepto cuando la cabina tenga unas dimensiones menores de 1,10 m. de anchura, en cuyo caso la puerta será de una anchura mínima de 0,80 m.

5.3.5.– Elementos mecánicos varios.

1.– Los elementos mecánicos de elevación o traslación para personas están regulados por el Real-Decreto 1435/1992, de 11 de diciembre, sobre Seguridad de

56/1995 Errege Dekretuaren arabera testu aldatuak edo horiek ordezkatzeko edo osatzen dituzten arauak arautzen dituzte.

2.- Eskailera mekanikorik edo tapiz pirikaririk izanez gero, igogailu bidez osatuko dira.

5.3.5.1.- Eskailera mekanikoak.

Eskailera mekanikoen ondoko ezaugarriak izango dituzte:

- Gutxienezko zabalera libre 1 m-koa izango da.

- Eskubandez hornitutako alboko babesak izango dituzte 90+5 cm-ko altueran, 45 cm-tan luzatuko direnak hain zuzen ere.

- Eskailera mekanikoen sarreran eta irteeran berdindutako eskailera-mailen gutxienezko kopurua 2koa izango da.

5.3.5.2.- Tapiz pirikariak.

Tapiz pirikariekin ondoko ezaugarriak izango dituzte:

- Gutxienezko zabalera libre 1 m-koa izango da.

- Sartu eta irteteko eremuetan, horizontalarekiko lotura bat garatuko da, 1,50 m-koa gutxienez.

- Eskubandez hornitutako alboko babesak izango dituzte 90+5 cm-ko altueran, 45 cm-tan luzatuko direnak hain zuzen ere.

- Tapiz pirikari inklinatuak, gainera, 5.3.2 puntuan arropaletarako ezarritako baldintzak beteko dituzte, zabalerrari dagokionez izan ezik.

- Suteei buruzko araudi aplikagarriaren arabera ebakuazio-bidetzat hartzen direnak korridore edo arropaletarako zehaztutako guztia beteko dute.

5.3.5.3.- Plataforma jasotzaileak.

a) Lekualdaketa bertikaleko plataforma jasotzaileak.

1.- Indarrean dagoen araudiak baimendutako desnibelak gainditu ahal izango dituzte.

2.- Sartzeko eta irteteko eremuetan 1,80 m-ko eta 1,50 m-ko (etxebizitza-erakinetan) diametroko zirkulu bat egiteko moduko oztoporik gabeko espazio libre bat egongo da.

3.- Sakatzeko aginteak plataforman eta bertan sartzeko eta bertatik irteteko eremuetan egongo dira, 0,90 m-tik 1,20ra bitarteko altueran kokatuta. Gainera, manipulatzeko zailtasunak dituzten pertsonen erabiltzeko modukoak izango dira. Eremu horietan, autonomiaz erabiltzeko argibide-panel bat jarriko da.

4.- Plataformak 1,40 m-ko luzera eta 1,10 m-ko zabalera izango du gutxienez. Babes-hesi bat eta segurtasun-topeak izango ditu gurpil-aulkiak labaindu ez daitezkeen.

5.- Bere gutxienezko jasotze-ahalmena 250 kg-koa izango da eta bere gehieneko desplazamendu-abiadura berriz, 0,1 m./seg-koa, betiere indarrean dagoen araudiak baimentzen badu.

máquinas y su modificación según Real-Decreto 56/1995, de ocho de febrero, o normas que las sustituyan o complementen.

2.- Siempre que existan escaleras mecánicas o tapices rodantes se complementarán con ascensor.

5.3.5.1.- Escaleras mecánicas.

Las escaleras mecánicas tendrán las siguientes características:

- Anchura libre mínima será de 1 m.

- Se dispondrán protecciones laterales con pasamanos a una altura de 905 cm., prolongándolos en 45 cm.

- El número mínimo de peldaños enrasados a la entrada y salida de las mismas será de 2.

5.3.5.2.- Tapices rodantes.

Los tapices rodantes reunirán las siguientes características:

- La anchura libre mínima será de 1 m.

- En las áreas de entrada y salida se desarrollará un acuerdo con la horizontal mínimo de 1,50 m.

- Se dispondrán protecciones laterales con pasamanos a una altura de 905 cm. prolongándolos en 45 cm.

- Para los tapices rodantes inclinados se cumplirán, además las condiciones establecidas para las rampas en el punto 5.3.2 excepto lo relativo a la anchura.

- Aquellos que se consideren vías de evacuación según la normativa de incendios aplicable cumplirán todo lo especificado en pasillos o rampas.

5.3.5.3.- Plataformas elevadoras.

a) Plataformas elevadoras de traslación vertical.

1.- Podrán salvar los desniveles permitidos por la normativa vigente.

2.- En las zonas de embarco y desembarco dispondrá de un espacio libre de obstáculos en el que pueda inscribirse un círculo de 1,80 m. de diámetro y 1,50 m de diámetro en edificios de viviendas.

3.- Los mandos de pulsación se encontrarán tanto en la plataforma como en las zonas de embarco y desembarco situados a una altura entre 0,90 y 1,20 m. y de accionamiento manejable para personas con dificultad en la manipulación. En dichas zonas se colocará panel de instrucciones para su uso de forma autónoma.

4.- La plataforma tendrá unas dimensiones mínimas de 1,40 m. de largo por 1,10 m. de ancho. Estará dotada de barrera de protección y topes de seguridad para impedir el deslizamiento de una silla de ruedas.

5.- Tendrá una capacidad de elevación como mínimo de 250 Kg. y una velocidad máxima de desplazamiento de 0,1 m/sg., siempre y cuando lo permita la normativa vigente.

- 6.- Plataformako atek 0,90 m-koak izango dira.
(ikus 10. irudia)
- b) Lekualdaketa zeiharreko plataforma jasotzaileak.
- 1.- Hauen instalazioaren funtzioa eraberritze-obretan laguntza teknikoa ematera mugatuko da, dagoen oztopo bat kentzeko beste aukerarik ez dagoenean hain zuzen ere.
- 2.- Sartzeko eta irteteko azalerak lekualdaketa bertikaleko jasogailuen berberak izango dira.
- 3.- Plataformak 1,25 m-ko luzera eta 1 m-ko zabalera izango du gutxienez. Babes-hesi bat eta segurtasun-topeak izango ditu gurpil-aulkiak labaindu ez daitezzen.
- 4.- Bere gutxienezko jasotze-ahalmena 250 kg-koa izango da eta bere gehieneko desplazamendu-abiadura berriz, 0,1 m/seg-koa, betiere indarrean dagoen araudiak baimentzen badu.
- 5.- Plataformako atek 0,80 m-koak izango dira.
(ikus 11. irudia)
- 6. artikulua.** - Dependentsiak.
- 6.1.- Baldintza orokorrak.
- 1.- Distirak saihesteko zoladura lauak, mateak eta irristakaitzak gomendatzen dira.
- 2.- Inguruneak eta/edo giroak desberdintasun kromatikoaren bidez eta argien intentsitatearen bidez bereizteko ahaleginak egingo dira eta interes-puntuak edo problematikoak (hala nola informazio-puntuak eta atek) nabarmenduko dira.
- 3.- Instalazioek (hala nola armairuek, arropazaindegiek, komunek, aldagela edo kamerinoek, telefonoek, makina saltzaileak eta antzekoak) eta altzariek (mostradore, aulki, mahai, paperontzi eta abarrek) eranskin honen 7. eta 8. artikuluetan ezarritakoa beteko dute.
- 6.2.- Jendeari erantzuteko eremuak.
- 1.- Interes orokorreko dependentsietarako (hala nola jendeari erantzuteko espazioak, aretoak, bulegoak eta antzekoak) irisgarritasuna eranskin honetan jasotako parametroak betez bermatuko da.
- 2.- Barrualdearen banaketak, gurpil-aulkia erabiltzen duen pertsona bat bertan egotea eta bira ematea ahalbidetuko du, parametro antropometrikoei buruzko I. eranskinean jasotako parametroen arabera.
6. 3.- Publikoa biltzeko aretoak.
- 1.- Eserlekuak dituzten publikoa biltzeko aretoetarako (hala nola ikasgelak, ikuskizun-aretoak, bilera-aretoak eta antzekoak) irisgarritasuna, eranskin honetan eta hiri-inguruneke irisgarritasun-baldintza teknikoei buruzko II. eranskinean jasotako parametroak betez bermatuko da.

- 6.- Las puertas de la plataforma serán de 0.90 m.
(ver figura n.º 10)
- b) Plataformas elevadoras de traslación oblicua.
- 1.- Su instalación quedará restringida como ayuda técnica en las obras de reforma cuando no exista otra posibilidad de eliminar una barrera existente.
- 2.- Las superficies de embarco y desembarco serán las mismas que en el caso de aparatos elevadores de traslación vertical.
- 3.- La plataforma tendrá unas dimensiones mínimas de 1,25 m. de largo por 1,00 m. de ancho. Estará dotada de barrera de protección y topes de seguridad para impedir el deslizamiento de una silla de ruedas.
- 4.- Tendrá una capacidad de elevación como mínimo de 250 Kg. y una velocidad máxima de desplazamiento de 0,1 m/sg., siempre y cuando lo permita la normativa vigente.
- 5.- Las puertas de la plataforma serán de 0.80 m.
(ver figura n.º 11)
- Artículo 6.** - Dependencias.
- 6.1.- Condiciones generales.
- 1.- Se recomiendan los pavimentos antideslizantes, lisos y mates evitando los destellos.
- 2.- Se procurará diferenciar entornos y/o ambientes mediante la diferencia cromática y la intensidad de iluminación resaltando aquellos puntos de interés o problemáticos como puntos de información y puertas.
- 3.- Sus instalaciones (taquillas, guardarropa, aseos, vestuarios o camerinos, teléfonos, máquinas expendedoras y otras de análoga naturaleza) y mobiliario (mostradores, sillas, mesas, papeleras, etc.) cumplirán lo establecido en el artículo 7 y artículo 8 de este anejo.
- 6.2.- Zonas de atención al público.
- 1.- La accesibilidad a las dependencias de interés general como espacios de atención al público, salas, despachos, y otras de análoga naturaleza, deberá ser garantizada mediante la observancia de los parámetros recogidos en el presente Anejo.
- 2.- Su interior tendrá una distribución tal que permita la estancia y giro de al menos una persona en silla de ruedas, según los parámetros recogidos en el Anejo I, sobre Parámetros antropométricos.
- 6.3.- Salas de pública concurrencia.
- 1.- La accesibilidad a las salas de pública concurrencia como aulas, salas de espectáculos y de reuniones en general y otras de análoga naturaleza, con disposición de asientos, deberá ser garantizada mediante la observancia de los parámetros recogidos en el presente anejo y en el Anejo II, de Condiciones Técnicas sobre Accesibilidad en el entorno urbano.

2.- Tauletara edo eszenatokira autonomiaz hurbiltzeko aukera bermatuko da.

3.- Dependentzia horietan, aretorako sarbidea ematen duten lekuen eta pasaguneen ondoan, mugikortasun urria duten pertsonentzat erreserbatutako eta behar bezala seinaleztatutako eserlekuak eta espazioak antolatuko dira (gurpil-aulkia erabiltzen duten pertsonentzat 2 espazio eta ibiltzeko laguntzak erabiltzen dituzten pertsonentzat 2 eserleku 100eko edo zatikiko).

4.- Erreserbatutako espazio horien gutxienezko dimentsioak 1,40 m x 1,10 m-koak izango dira (oztoporik gabe) gurpil-aulkien maniobragarritasuna errazteko.

5.- Aulkia labainduko ez dela bermatuko da.

6.- Erreserbatutako eserlekuak lurretik 0,45 m-ko altueran kokatuko dira itzulera-gailurik gabe. Beso-ekarriak eserlektatik 0,20 m-ko altueran izango dituzte eta eraigarriak izango dira. Aurrean 0,90 m-ko espazio librea izango dute eta, ahal bada, korridoreen ondoan kokatuko dira.

7.- Dependentiaren barruan, erreserba horietarako eta tauletarako edo eszenatokirako korridoreek 1,80 m-ko zabalera eta %6ko edo gutxiagoko aldapa izango dute.

(ikus 12. irudia)

6.3.1.- Estadioak eta harmailak.

1.- Estadioetan, harmailetan eta antzekoetan, sarbideen ondoko eremuetan, ondoko espazioak erreserbatuko dira gurpil-aulkia erabiltzen duten pertsonentzat, bai eta eserleku-kopuru bera ere, edukieraren arabera:

EDUKIERAK	ERRESERBA
5.000ra bitartean	%2
5.001etik 20.000ra bitartean	100 + %0,5 (edukiera - 5.000)
20.000tik gora	175 + %0,25 (edukiera - 20.000)

AFOROS	RESERVA
Hasta 5000	2%
De 5001 a 20000	100 + 0,5% (aforo - 5000)
Más de 20000	175 + 0,25% (aforo - 20000)

2.- Plataforma jasotzaileetan edo 40 cm-tik gorako desnibeletan babes-eskudelak jarriko dira eranskin honen 5.3.3 puntuaren («Eskubandak») arabera.

6.3.2.- Atsedeen-igerilekuak.

1.- Ontzia inguratzen duen pasagune edo oinbideak ez du oztoporik izango eta bere gutxienezko zabalera

2.- Se garantizará el acceso de manera autónoma al estrado ó escenario.

3.- En dichas dependencias, se dispondrán cerca de los lugares de acceso a la sala y paso, asientos y espacios reservados y debidamente señalizados para personas con movilidad reducida, como mínimo por cada 100 ó fracción 2 espacios para personas en silla de ruedas y 2 asientos para personas usuarias de ayudas en la de ambulación.

4.- Las dimensiones mínimas de dichos espacios reservados serán de 1,40 m. por 1,10 m. libre de obstáculos para facilitar la maniobrabilidad de las sillas de ruedas.

5.- Se garantizará el no deslizamiento de la silla.

6.- Los asientos reservados se situarán a una altura de 0,45 m. del suelo, sin dispositivo de retorno, con los reposabrazos a una altura de 0,20 m. desde el asiento y abatibles. Dispondrá en su frente de un espacio libre de 0,90 m. y se situarán preferentemente junto a los pasillos.

7.- Los pasillos de acceso dentro de la dependencia a dichas reservas y estrado o escenario tendrá una anchura de 1,80 m. y una pendiente menor o igual del 6%.

(ver figura n.º 12)

6.3.1.- Estadios y graderíos.

1.- En los estadios, graderíos y otros de análoga naturaleza se reservarán como mínimo los siguientes espacios para personas en silla de ruedas y la misma cantidad de asientos dependiendo del aforo, en zonas cercanas a los accesos:

2.- Cuando existan plataformas elevadas o en desniveles superiores a 40 cm. se colocarán barandillas de protección, según el punto 5.3.3. Pasamanos del presente anejo.

6.3.2.- Piscinas de recreo.

1.- El paso o andén que rodea el vaso estará libre de impedimentos y tendrá una anchura mínima de 1,80

1,80 m-koa izango da. Putzuak eta ontzirako ur-isurketak saihesteko, aldapa txiki bat izango du kanpoaldera (%2koa gehienez).

2.- Zoladurak irristakaitzak eta iragazkaitzak izango dira.

3.- Ontzi guztietan, mugikortasun urria duten pertsonak erabiltzeko moduko laguntza tekniko bat (garabia) edo gehiago jarriko dira.

4.- Eskailerek 1,20 m-ko gutxieneko zabalera izango dute eta mailagaina irristakaitza eta gutxienez 0,30 m-koa izango da. Tabika 0,16 m-koa izango da gehienez.

5.- Eskudelak eta eskubandak bi aldeetan eta altuera bikoitzean (0,90 m. eta 0,70 m.) jarriko dira eta ontzikoarekin jarraitasun bat izan beharko dute.

6.- Pedilubioek gurpil-aulkiarekin iristea ahalbidetuko dute eta makilak erabiltzen dituztenentzat pasagune alternatibo bat utziko da.

7.- Ontziaren perimetro osoa seinaleztatu da (karrelaren ondoan) 0,50 m-ko zabalera eta ehundura eta kolorazio desberdina eta zoladuraren gainerakoarekin ondo kontrastatua izango dituen marra baten bidez. Marra horrek ikusmen-urritasun larriak dituztenei informazioa eta abisu emateko funtzio bikoitza beteko du.

7. **artikulua.** - Higiene-zerbitzuak, aldagelak eta dutxak.

7.1.- Baldintza orokorrak.

Isolatuta instalatzen diren komunak, aldagelak, dutxak eta antzekoak mugikortasun urria duten pertsonak erabiltzeko modukoak izango dira. Elementu ugari izanez gero, sexu bakoitzerako elementu bana erreserbatuko da 10 elementuko edo zatikiko.

7.2.- Komunak.

Mugikortasun urria duten pertsonentzako higiene-zerbitzuek, hiri-inguruneke irisgarritasun-baldintza teknikoei buruzko II. eranskinak komun publikoei buruzko atalean jasotako ezaugarriak izango dituzte.

7.3.- Aldagelak, dutxak eta antzekoak.

Erabilera publikoko eraikinetan instalatzen diren aldagela eta dutxa egokituak hurbilerrazak izango dira eta ondoko ezaugarriak bete beharko dituzte:

1) Aldagela eta dutxa egokituak indibidualak izango dira eta ez dira esparru bereziak izango. Komune-tako aparatu egokituarekin (komun-zuloa eta konketa) osatuko dira. Sakagailu bidezko abisu- eta alarma-sistema bat izango dute, gutxienez bi hormatan eta lurretik 20 cm-ra kokatuta, komun-zulotik bat behintzat eragin ahal izan dadin.

2) Aldagelak eta dutxak banatzeko espazioetan 1,80 m-ko diametroko oztoporik gabeko zirkulu bat egin

m. con ligera pendiente al exterior, no superior a 2%, que evite los encharcamientos y vertidos de agua hacia el vaso.

2.- Los pavimentos serán antideslizantes e impermeables.

3.- En todos los vasos se colocarán una o más ayudas técnicas (grúa) para la utilización de personas con movilidad reducida.

4.- Las escaleras tendrán una anchura mínima de 1,20 m., la huella será antideslizante y tendrá 0,30 m. de mínimo y la tabica de 0,16 m. de máximo.

5.- Las barandillas y pasamanos se dispondrán a ambos lados y a doble altura, a 0,90 m. y a 0,70 m. y que tengan continuidad con el del vaso.

6.- Los pediluvios permitirán el acceso con silla de ruedas y se dejará un paso alternativo para usuarios de bastones.

7.- Se señalará todo el perímetro del vaso (junto al pretil del mismo) mediante una franja de 0,50 m. de anchura, de textura y coloración diferente y bien contrastada con el resto del pavimento, dicha franja cumplirá una doble función de información y de aviso para las personas deficientes visuales graves.

Artículo 7. - Servicios higiénicos, vestuarios y duchas.

7.1.- Condiciones generales.

Los aseos, vestuarios, duchas y otros de análoga naturaleza que se instalen aislados serán accesibles para el uso de personas con movilidad reducida. Cuando haya acumulación de elementos, se reservará un elemento para cada sexo, por cada 10 o fracción.

7.2.- Aseos.

Los servicios higiénicos destinados a personas con movilidad reducida tendrán las características recogidas en el apartado correspondiente a aseos públicos del Anejo II, sobre Condiciones Técnicas de Accesibilidad en el entorno urbano.

7.3.- Vestuarios, duchas y otros de análoga naturaleza.

Los vestuarios y duchas adaptados que se instalen en edificios de uso público serán accesibles, debiendo cumplir las siguientes características:

1) Los vestuarios y duchas adaptados serán individuales y no formarán recintos separados complementándose con los aparatos de los aseos (inodoro y lavabo) adaptados. Contarán con un sistema de aviso y alarma con pulsador situado al menos en dos paredes a 20 cm. del suelo de forma que al menos uno se pueda accionar desde el inodoro.

2) En los espacios destinados a la distribución de los vestuarios y duchas, se podrá inscribir un círculo libre

ahal izango da. Kabina indibidual egokitueta 1,50 m-ko oztoporik gabeko zirkulu bat egin ahal izango da.

Banaketara destinatutako espazioetan zein aldagela eta dutxa egokituaren kabinan, ateen gutxieneko igarotze-zabalera 90 cm-koa izango da. Orriek, bi aldeetan, atearen zabalera osoa hartuko duen 30 cm-ko gutxieneko altuerarainoko zokalo babesle bat izango dute. Inoiz ez dira barrualdera zabalduko. Aldageletan eta dutxetan irekiera automatikoa izanez gero, honek abisatzeko argizko eta soinuak seinale bat izango du.

3) Aldagelek hormari erantsitako banku bat izango dute, 0,60 m-ko zabalera, 1,50 m-ko luzera eta 0,45 m-tik 0,50era bitarteko altuera izango duena hain zuzen ere.

Dutxa egokituan 0,60 m-ko hondoa izango duen eserleku eraisgarri bat instalatuko da 0,45 m-tik 0,50era bitarteko altueran.

Transferentziak errazteko, alde batean (dutxaren bi aldeetan gomendatzen da) barra zurrinak ipiniko dira (bat gutxienez horma aldera eraisgarria, iristeko hurbilena hain zuzen ere). Tinko ainguratuta egongo dira 80 ± 5 cm-ko altueran eta 80-90 cm-ko luzerarekin.

Barretatik dutxaren jarlekuaren ardatzera 30-35 cm-ko distantzia egongo da.

Gainera, aldageletako hormetan, kabina indibidualan eta dutxetan eskubandak jarriko dira 90 ± 5 cm-ko altueran.

4) Zoladura irristakaitza izango da, lehorrean nahiz bustian.

Gainera, autogarriketa-sistema instalatzean, kontuan izan behar da instalatutako sistemak elementu desberdinen eta batez ere zoladuraren lehorketa barne hartu behar duela. Horrela, pertsonen irristadak eta erorketak eragin ditzaketen hezetak eta ur-hondakinak desagertaraziko dira. Sareto-hustubideetan artekaren gehieneko argia 1 cm-koa izango da.

5) Kanilak ergonomikoak izango dira, aginte bakkrekoak eta palanka luzekoak. Tenperatura erregulatze-ko aukera emango dute eta 0,90 m-ko altueran kokatuko dira.

Dutxaren iturria, manipulatzeko zailtasunak dituzten pertsonen erabiltzeko modukoa izango da. Ez da fin-koa izango eta altueran erregulatu ahal izango da eserlekuaren alde batean kokatutako barra bertikal batetik.

Ur beroko tutuak material isolatzaile termiko bidez babestuko dira. Gainera, tenperatura erregulatze-ko balbula bat jarriko da sentikortasun termikorik gabeko pertsonak erre ez daitezten.

6) Dutxak irtenunerik gabe, zoladuraren mailan eta putzurik ez sortzeko aldapa egokiekina instalatuko dira.

de obstáculos de 1,80 m. de diámetro. En las cabinas individuales adaptadas se podrá inscribir un círculo libre de obstáculos de 1,50 m. de diámetro.

La anchura mínima en el hueco de paso libre en las puertas, tanto en los espacios destinados a distribución como en la cabina de vestuario y ducha adaptado será de 90 cm. Las hojas tendrán en ambas caras, un zócalo protector hasta una altura mínima de 30 cm., cubriendo todo el ancho de la puerta y su apertura nunca será hacia el interior. Cuando en los vestuarios y duchas exista apertura automática dispondrá de señal luminosa y sonora de aviso.

3) Los vestuarios dispondrán de un banco adosado a la pared con unas dimensiones de 0,60 m. de ancho y 1,50 m. de largo y una altura entre 0,45 y 0,50 m.

En la ducha adaptada se instalará un asiento abatible de 0,60 m. de fondo a una altura entre 0,45 y 0,50 m.

Para facilitar las transferencias se dispondrán, en uno de los laterales, recomendándose ambos lados de la ducha, barras rígidas, al menos una de ellas abatible sobre la pared la del lado de acceso. Estarán sólidamente ancladas a una altura de 80 ± 5 cm., con una longitud de entre 80 y 90 cm.

La distancia de las barras al eje del asiento de la ducha será de 30 a 35 cm.

Además se dispondrán pasamanos en las paredes de vestuarios, en las cabinas individuales y en las duchas a una altura de 90 ± 5 cm.

4) El pavimento será antideslizante, tanto en seco como en mojado.

Además cuando se instale el sistema de autolimpieza, deberá tenerse en cuenta que el sistema instalado incorpore el secado de los diversos elementos y sobre todo el del pavimento de manera que no permanezcan humedades o restos de agua que puedan derivar en patinazos, resbalones y caídas de las personas. En los sumideros de rejilla la luz máxima de ranura será de 1 cm.

5) La grifería será ergonómica, tipo monomando de palanca larga con posibilidad de regular la temperatura e instalada a una altura de 0,90 m.

El surtidor de agua en la ducha será manejable para personas con problemas en la manipulación, no fijo y regulable en altura sobre barra vertical, situada a un lateral del asiento.

Las tuberías de agua caliente estarán protegidas con material aislante térmico. Se instalará además válvula reguladora de temperatura para evitar las quemaduras a personas sin sensibilidad térmica.

6) Las duchas se instalarán sin resalte alguno, a nivel del pavimento, con las pendientes adecuadas para evitar el embalsamiento de agua.

Bainuontzirik izanez gero, ondokoa hartu beharko da kontuan:

- Bainuontziaren ondoan 1,80 m-ko diametroko espazio libre bat egongo da gurgil-aulki batek bira egin ahal izateko.

- Diagonalean edo bertikalean ipinitako barra batzuk instalatuko dira, bainuontziaren zorutik neurtuta 0,70-1 m-ko altuerara iritsiko direnak hain zuzen ere.

- Kanilen aginteak bainuontziaren luzetarako aldearen erdian instalatuko dira.

- Bainuontziaren goiko ertza zoladuratik gehienez 0,45 m-ra kokatuta egongo da.

- Bainuontzian sartzeko eta bertatik irteteko transferentziak egiteko laguntza teknikoren bat egongo da.

7) Armairuak lurretik 0,35 m-ko altuera librean jarriko dira gurgil-aulkia erabiltzen duten pertsonak hurbil daitezten. Ez dute lurretik 1,60 m-tik gorako altuera gaindituko eta barrualdean eskegailurako barra bat izango dute lurretik 0,80-1,10 m-ra kokatua.

8. artikulua. - Altzariak.

8.1.- Baldintza orokorrak.

1.- Erabilera publikoko dependentzietan eta instalazioetan ipintzen diren altzariak eranskin honetan zehaztutakoa bete beharko dute.

2.- Mugikortasun urria duten pertsonentzat erreserbatutako altzariak parametro antropometrikoei buruzko I. eranskinean jasotako parametroak bete beharko dituzte.

3.- Altzari horiek, ahal bada, alde berean lerrokatuta egongo dira ondokoa kontuan hartuta:

- Altzarien arteko pasagune nagusiak 1,80 m-koak izango dira.

- Altzari guztiek ertz edo izkinak kamutsak izan beharko dituzte.

- Altzariak gurgil-aulkia erabiltzen duten pertsonen erabiltzeko moduan diseinatuko dira eta makilak erabiltzen dituzten edo ikusmen-arazoak dituzten pertsonentzat zailtasunik edo arriskurik ez sortzeko moduan jarriko dira. Altzariak erraz aurkitzeko moduko tokian ipiniko dira, argiztapen ona izango dute eta makil baten bidez erraz antzemateko modukoak izango dira.

- Itxaron-eremuetan eserlekuak modu erregular batean eta jendea ibiltzen den eremuetatik kanpo antolatuko dira eta eraikinaren sarbide eta instalazioekin erraz komunikatzeko korridore libre bat utziko da. Ilaretan jarri behar izanez gero, ilaren arteko gutxieneko distantzia 0,90 m-koa izango da. Eredu hauetan, eserleku bat gutxienez lurretik 0,45 m-ra kokatuta egongo da eta beso-euskarri eraigarria izango du eserlekutik 20 cm-ko altueran.

Si se complementa con bañera se tendrá en cuenta lo siguiente:

- Al lado de la bañera existirá un espacio libre de 1,80 m. de diámetro para permitir el giro de una silla de ruedas.

- Se instalarán barras colocadas en diagonal o verticalmente abarcando una altura de 0,70 a 1 m. de altura medidos desde el suelo de la bañera.

- Los mandos de la grifería se instalarán centrados en el lado longitudinal de la bañera.

- El borde superior de la bañera estará situado como máximo a 0,45 m. del pavimento.

- Se dispondrá de algún tipo de ayuda técnica para hacer las transferencias de entrada y salida a la bañera.

7) Los armarios se colocarán a una altura libre sobre el suelo de 0,35 m. para permitir el acercamiento de las personas en sillas de ruedas no sobrepasando una altura de 1,60 m. sobre el suelo y disponiendo en su interior de una barra para la percha situada entre 0,80 y 1,10 m. también medidos desde el suelo.

Artículo 8. - Mobiliario.

8.1.- Condiciones generales.

1.- El mobiliario que se coloque en las dependencias e instalaciones de uso público deberá cumplir lo especificado en este Anejo.

2.- El mobiliario destinado a la utilización reservada a las personas con movilidad reducida deberá cumplir los parámetros recogidos en el Anejo I, sobre Parámetros Antropométricos.

3.- Dicho mobiliario se situará siempre que sea posible alineado en el mismo lado, teniendo en cuenta:

- Que los pasos principales entre mobiliario serán de 1,80 m.

- Todo el mobiliario deberá tener los bordes o esquinas romos.

- El mobiliario tendrá un diseño tal que pueda ser utilizado por personas usuarias de sillas de ruedas y se colocará de forma que no presente dificultades o peligro para las personas usuarias de bastones de movilidad o con problemas de visión. Todo el mobiliario deberá situarse de forma que sea fácilmente localizable disponiendo de buena iluminación y fácilmente detectable mediante la utilización de un bastón de movilidad.

- En las zonas de espera con asientos, estos se dispondrán de forma regular, fuera de las zonas de tránsito dejando un pasillo libre que las comunique fácilmente con los accesos y las diferentes instalaciones del edificio. Si es necesario disponerlos en filas, la distancia mínima entre ellas será de 0,90 m. En estas zonas al menos un asiento estará situado a 45 cm. del suelo y dispondrá de reposabrazos abatible situado a una altura de 20 cm. medido desde el asiento.

8.2.- Mostradoreak eta leihatilak.

1.- Jendeari erantzuteko mostradore eta leihatilak 1,10 m-ko gehieneko altueran egongo dira eta gutxienez 1,20 m-ko luzerako tarte bat izango dute 0,80 m-ko altueran. Halaber, oztoporik gabeko tarte bat izango dute behealdean, 0,70 m-ko altuerakoa eta 0,50 m-ko sakonerakoa.

2.- Erabiltzaileari dagokion mostradorearen eremuan, argi-intentsitatea 500 luxekoa izango da gutxienez.

(ikus 13. irudia)

8.3.- Makina saltzaileak.

1.- Erabilera-argibideak dituzten makina saltzaileek braille sistema, altuerliebea eta makrokaraktereak izango dituzte ikusmen-arazoak dituzten pertsonen autonomiaz erabili ahal izateko (aparkaleku-tiketak saltzen dituzten makinaren kasuan izan ezik). Makina horiek soinu-zuko informaziorako gailu bat izatea gomendatzen da.

2.- Dialak eta diru-kaxak 0,90 m-tik 1,20ra bitarteko altueran kokatuko dira.

3.- Txartelak edo saldutako produktuak jasotzea erraza izango da mugikortasun-arazoak edo manipulatzekoak dituzten pertsonentzat. 0,70 m-ko altueran kokatuta egongo dira.

8.4.- Telefonoak.

8.4.1.- Mugikortasun urria duten pertsonen erabiltzeko moduko telefonoa.

1.- Isolatuta instalatzen diren erabilera publikoko telefonoak mugikortasun urria duten pertsonen erabiltzeko modukoak izango dira. Elementu-talde bat izanez gero, 10 telefono-aparatuko edo zatikiko bat erreserbatuko da.

2.- Mugikortasun urria duten pertsonen erabilera-destinatutako erabilera publikoko telefonoetan, aparatuek, dialak, diru-kaxak eta txartel-kaxak 0,90 m-ko altueran instalatuko dira.

3.- Dialak teklatu bidezkoak eta manipulatzeko arazoak dituzten pertsonentzat erabiltterazak izango dira eta zenbakiak, tamainari eta kontrasteari dagokionez, ondo ikusteko modukoak izango dituzte.

4.- Pertsonen eta tresnen sostengurako apal bat ipiniko da 0,80 m-ko altueran eta azpian 0,70 m-ko espazio librea utziko da.

5.- Telefono hauek erraz aurkitzeko eta hurbiltzeko moduko espazioetan instalatuko dira eta oztoporik gabeko 1,80 m-ko biraketa-diametroa ahalbidetu beharko da telefonoa erabiliko den aldearen aurrean.

6.- Telefono-multzoen kasuan, mugikortasun urria duten pertsonen erabiltzeko moduko telefonoak ez dira ertzetan jarriko eta gutxienez lehenaren eta azkenaren alboko aldeak lurreraino luzatu beharko dira.

8.2.- Mostradores y ventanillas.

1.- Los mostradores y ventanillas de atención al público, estarán a una altura máxima de 1,10 m. y contarán con un tramo de 1,20 m. de longitud mínima, a una altura de 0,80 m., y un hueco en su parte inferior libre de obstáculos de 0,70 m. de alto y 0,50 m. de profundidad.

2.- La intensidad de luz en la zona de mostrador del usuario será como mínimo 500 lux.

(ver figura n.º 13)

8.3.- Máquinas expendedoras.

1.- En el caso de máquinas expendedoras con instrucciones de uso, estas se incorporarán con el Sistema Braille, altorrelieve y macrocaracteres para poder ser utilizadas de manera autónoma por personas con problemas visuales, excepto en máquinas expendedoras de tickets de aparcamiento. Se recomienda que dichas máquinas dispongan de un dispositivo de información sonora.

2.- Los diales y monederos se situarán a una altura entre 0,90 y 1,20 m.

3.- La recogida de los billetes ó productos expendidos será accesible para personas con problemas de movilidad y/o manipulación y se situarán a una altura de 0,70 m.

8.4.- Teléfonos.

8.4.1.- Teléfono accesible para el uso de personas con movilidad reducida.

1.- Los teléfonos de uso público que se instalen aislados serán accesibles para el uso de personas con movilidad reducida. Cuando haya agrupación de elementos, se reservará un aparato de teléfono por cada 10 ó fracción.

2.- En los teléfonos de uso público destinados a la utilización por personas con movilidad reducida se instalarán tanto los aparatos como los diales, monederos y tarjeteros a una altura de 0,90 m.

3.- Los diales serán de teclado manejables para personas con problemas en la manipulación y la numeración bien visible, por tamaño y contraste.

4.- Se colocará repisa, para apoyo de personas y utensilios, colocada a una altura de 0,80 m. dejando un espacio libre debajo de 0,70 m. de altura.

5.- Estos teléfonos se instalarán en espacios fácilmente localizables y accesibles debiéndose permitir un radio de giro, en el lado frontal al de utilización, de 1,80 m. libre de obstáculos.

6.- En caso de baterías de teléfonos, los teléfonos accesibles para el uso de personas con movilidad reducida no se colocarán en los extremos y estos deberán prolongarse hasta el suelo al menos los laterales del primero y último.

8.4.2.- Komunikatzeko zailtasunak dituzten pertsonentzat egokitutako telefonoa.

1.- Telefono horren kokapena eta ezaugarri teknikoak eta elkarreragin-ezaugarriak komunikaziorako irisgarritasunari buruzko IV. eranskinean ezarritakoari egokituko zaizkio.

2.- Komunikatzeko zailtasunak dituzten pertsonen erabiltzeko telefono-aparatu egokitu bat erreserbatuko da eraikinean edo lokalean instalatzen diren 10eko edo zatikiko.

8.5.- Instalazio elektrikoa eragiteko eta funtzionarazteko mekanismoak eta alarmak.

1.- Instalazio elektrikoa eragiteko eta funtzionarazteko mekanismoak eta alarmak mugikortasun urria eta/edo manipulazio-arazoak dituzten pertsonen erabiltzeko moduan diseinatuko dira.

2.- Mekanismo eta alarma horiek 0,90 m-tik 1,20ra bitartean jarriko dira.

3.- Beren kolorazioa, instalatuta dauden paramentuekin kontrastatua izango da.

4.- Halaber, komunikaziorako irisgarritasunari buruzko IV. eranskinak alarman eta gainerako informazio-eta abisu-sistemen arloan ezarritakoa bete beharko da.

8.6.- Kutxazainak eta bestelako elementu elkarrengileak.

1.- Erraz aurkitzeko eta hurbiltzeko moduko espazioetan instalatuko dira eta oztoporik gabeko 1,80 m-ko biraketa-erradioa ahalbidetu beharko dute elementu elkarrengileak manipulatze aldean.

2.- Teklatua 0,90 m-tik 1,20ra bitarteko altueran kokatuko da, plano horizontalean edo bertikalean zertxobait inklinatuta eta euskarri-puntu gisako apal txiki batekin.

3.- Pantaila 15.º-tik 30.º-ra bitartean inklinatuta instalatuko da, 1,00 m-tik 1,40ra bitarteko altueran eta eserita dagoen pertsona batek ondo ikusteko moduan.

4.- Elkarreraginak komunikaziorako irisgarritasunari buruzko IV. eranskinean ezarritako araei jarraituko die.

8.7.- Informazioa eta seinaleztapena.

1.- Eraikinaren barruan jartzen diren informazio eta seinaleztapeneko adierazleak, eserita dagoen pertsona batek edo, hala badokio, ikusmen-arazoak dituzten pertsonen irakurtzeko moduan kokatuko dira.

2.- Ez dituzte oinezkoentzako ibilbideak eta/edo eraikineko altzari eta instalazioen erabilera eragotziko.

3.- Paramentuei erantsita instalatzen ez direnean eta 2,20 m-tik behera kokatuta daudenean, lurreraino iritsiko dira oinplano-proiektiorik handienarekin. Gainera, ertz borobilduekin instalatu beharko dira.

8.4.2.- Teléfono adaptado para personas con dificultades en la comunicación.

1.- La localización y las características técnicas y de interacción de dicho teléfono se ajustarán a lo establecido en el Anejo IV, sobre Accesibilidad en la Comunicación.

2.- Se reservará un aparato de teléfono adaptado para el uso de personas con dificultades en la comunicación por cada 10 ó fracción de los que se instalen en el edificio o local.

8.5.- Mecanismos de accionamiento y funcionamiento de la instalación de electricidad y alarmas.

1.- El diseño de los mecanismos de accionamiento y funcionamiento de la instalación de electricidad y alarmas posibilitará su utilización a personas de movilidad reducida y/o problemas en la manipulación.

2.- La altura de colocación de los mismos estará entre 0,90 m. y 1,20 m.

3.- Su coloración será contrastada con el paramento donde se instalen.

4.- Así mismo se deberá cumplir lo establecido en el Anejo IV, sobre Accesibilidad en la Comunicación, en materia de alarmas y demás sistemas de información y avisos.

8.6.- Cajeros y otros elementos interactivos.

1.- Se instalarán en espacios fácilmente localizables y accesibles debiéndose permitir un radio de giro, en el lado frontal de manipulación del elemento interactivo, de 1,80 m. libre de obstáculos.

2.- El teclado se situará a una altura entre 0,90 y 1,20 m. y ligeramente inclinado en el plano horizontal o en el plano vertical, con pequeña repisa de punto de apoyo.

3.- La pantalla se instalará ligeramente inclinada entre 15.º y 30.º a una altura entre 1,00 y 1,40 m. y bien visible también para una persona sentada.

4.- La interacción de los mismos seguirán las normas establecidas en el Anejo IV, sobre Accesibilidad en la comunicación.

8.7.- Información y señalización.

1.- Los indicadores de información y señalización que se coloquen dentro del edificio se ubicarán de forma que resulten accesibles y puedan ser leídos por una persona sentada y en su caso por personas con problemas de visión.

2.- Se situarán de forma que no interfieran los itinerarios peatonales y/o el uso del mobiliario e instalaciones del edificio.

3.- Cuando no se instalen adosados en los paramentos y se sitúen por debajo de 2,20 m. se proyectarán hasta el suelo en toda la mayor proyección en planta, debiendo diseñarse con aristas redondeadas.

4.- Erraz aurkitzeko modukoak izango dira eta argi-maila handia eta uniformeak izango dute. Gainerako ezaugarriak komunikaziorako irisgarritasunari buruzko IV. eranskinean ezarritako baldintzei egokituko zaizkie.

9. artikulua.– Aparkalekuak.

9.1.– Garaje edo aparkaleku guztietan, titulartasuna eta erabilera publiko edo pribatua edozein izanik ere, erreserbatutako plazen gutxieneko kopurua 40ko edo zatikiko 1ekoa izango da. Etxebizitza-erakinean lotutako aparkalekuen kasuan, erreserbatutako etxebizitza bakoitzeko plaza bat erreserbatuko da edo, gutxienez, 40 plazako 1.

9.2.– Turismo-ostatuaren kasuan, aparkaleku-zerbitzurik izanez gero erreserbatzeko ostatu bakoitzeko plaza bat erreserbatuko da.

9.3.– Aparkaleku-plazak eraikuntzarik gabeko bide edo espazioetan kokatzen direnean, hiri-inguruneko irisgarritasun-baldintza teknikoei buruzko II. Eranskinaren 3.11 puntuan («Aparkalekuak») zehaztutakoa bete beharko dute.

9.4.– Eraikinaren barruan kokatzen direnean, ahal bada kalearen mailan kokatutako oinetan erreserbatuko dira (larrialdietan ebakuazioa errazteko) eta, nolahi ere, oinezkoentzako sarbideen ondoan.

9.5.– Erreserbatutako plazen gutxieneko dimentsioak ondokoak izango dira: 6,00 m-ko luzera eta 3,60 m-ko zabalera luzetarako aparkalekuen kasuan eta 5,00 m-ko luzera eta 3,60 m-ko zabalera zeharkako aparkalekuen kasuan.

10. artikulua.– Egoitza-erakinak.

10.1.– Baldintza orokorrak.

1.– Hiri-inguruneari, sarbideei eta erantsitako erakinekiko erlazioari dagokienez, eranskin hauetan ezarritako irisgarritasun-baldintzak beteko dituzte.

2.– Barrualdean etxebizitza edo ostatueta rainoko eta hauen eta elementu komunak, garajeen, etxebizitzetako trastelekuen eta erabilera komunitarioko dependentsia erantsien arteko komunikazioetara inoko irisgarritasuna bermatuko diete gurgil-aulkia erabiltzen dutenei. Etxebizitzaren zenbakia edo letra informazio-kartelen bidez seinaleztatuko dira. Kartelak erraz aurkitzeko moduko leku batean jarriko dira, txirrinarekiko elkartut eta lurretik 1,50 m-tik 1,60ra bitarteko altueran.

3.– Halaber, kartel horien bidez trasteleku, elementu komun, garaje eta bestelako dependentsia erantsi edo komunitarioetako ateak seinaleztatuko dira.

4.– Informazio-kartel horiek komunikaziorako irisgarritasunari buruzko IV. eranskinean ezarritako baldintzak beteko dituzte.

5.– Kanpoko espazioetan hiri-inguruneko irisgarritasun-baldintza teknikoei buruzko II. eranskinean eza-

4.– Serán fácilmente localizables y estarán iluminados uniformemente con elevado nivel luminoso, el resto de características se ajustarán a las condiciones establecidas en el Anejo IV, sobre Accesibilidad en la comunicación.

Artículo 9.– Aparcamientos.

9.1.– En todos los garajes o aparcamientos, independientemente de su titularidad y uso público o privado, el número mínimo de plazas reservadas será de 1 por cada 40 o fracción. En el caso de aparcamientos vinculados a edificios de viviendas se reservará una plaza por vivienda reservada o como mínimo 1 plaza por cada 40.

9.2.– En el caso de alojamientos turísticos, cuando exista servicio de aparcamiento, se reservará una plaza por alojamiento objeto de reserva.

9.3.– Cuando las plazas de aparcamiento se sitúen en las vías o espacios libres de edificación cumplirán lo especificado en el punto 3.11 Aparcamientos del Anejo II, sobre Condiciones Técnicas de Accesibilidad en el entorno urbano.

9.4.– Cuando se sitúen en el interior de la edificación se reservarán preferentemente en las plantas situadas a nivel de calle para facilitar la evacuación en caso de emergencia y en todo caso junto a las zonas de acceso peatonal.

9.5.– Las dimensiones mínimas de las plazas reservadas serán de 6,00 m. de largo por 3,60 m. de anchura en el caso de aparcamiento en línea y de 5,00 m. de largo por 3,60 m. de anchura en el caso de aparcamiento en batería.

Artículo 10.– Edificios residenciales.

10.1.– Condiciones generales.

1.– En relación con el entorno urbano, accesos, y relación con edificaciones anejas cumplirá los requisitos de accesibilidad establecidos en estos Anejos.

2.– En el interior garantizarán la accesibilidad para personas usuarias de sillas de ruedas hasta las viviendas o alojamientos y las comunicaciones de las mismas con los elementos comunes, con los garajes, con los trasteros de las viviendas y otras dependencias anejas de uso comunitario. Se señalará, mediante carteles informadores, la mano de la vivienda con su número o letra, en un lugar de fácil localización, perpendicular al timbre de llamada, a una altura entre 1,50 m. y 1,60 m. del suelo.

3.– Así mismo se señalarán mediante dichos carteles las puertas de los trasteros, de los elementos comunes, de los garajes y de cualesquiera otras dependencias anejas o comunitarias.

4.– Dichos carteles informadores cumplirán las condiciones establecidas en el Anejo IV, sobre Accesibilidad en la Comunicación.

5.– En los espacios exteriores cumplirán lo establecido en el Anejo II, sobre Condiciones Técnicas de Ac-

rritakoa beteko dute eta eraikinaren barrualdean berriz, eranskin honetan ezarritakoa.

10.2.– Etxebizitzen barruko baldintzak.

10.2.1.– Baldintza komunak.

Etxebizitzen barruan ondoko baldintzak beteko dira:

– Etxebizitzaren barruan sartzeko atek edo pasagune libreko baoak 0,90 m-ko zabalera izango du gutxienez.

– Etxebizitzaren barruko ateetan, pasagune libreko baoaren gutxieneko dimentsioa 0,80 m-koa izango da.

– Korridoreak, bere puntu guztietan, 0,95 m-ko zabalera izango du gutxienez.

– Oin bat baino gehiagoko etxebizitzetan, jasogailu bat instalatu ahal izateko zehazpen teknikoak eta diseinukoak egingo dira.

– Kanpoko arrotzia erabilgarria izango da eta mantentze eta garbiketarako irisgarritasuna bermatuko da.

– Etxebizitzak terrazarik izanez gero, honek ez du aldapa handirik izango eta hustubideek material irristakaitzez (bai eta bustian ere) egindako saretoa izango dute. Saretoen gehieneko irekiera 1 cm-koa izango da eta makilak edo gurpil-aulkiak erabiltzen dituzten pertsonen behaztopa ez egiteko modukoak izango dira.

– Atezain automatikoa instalatzen denean, bideoatezaina izango da.

10.2.2.– Gurpil-aulkia erabiltzen duten edo mugikortasun urria duten pertsonentzako etxebizitzak.

Gurpil-aulkia erabiltzen duten pertsonentzako etxebizitzetan kasuan ondoko gutxieneko baldintzak ezartzen dira:

(ikus 14., 15. eta 16. irudiak)

10.2.2.1.– Atek eta pasagune libreko baoak.

1.– Etxebizitzan sartzeko atek bi behatxulo izango ditu. Behekoa lurretik 1,10 m-ra kokatuta egongo da. Behatxulo honen bi aldeetan, bira egiteko 1,80 m-ko oztoporik gabeko diametroa ahalbidetuko duen espazio libre horizontal bat egongo da, atearen orriek hartuko ez dutena hain zuzen ere.

2.– Etxebizitzaren barruan sartzeko ateen pasagune libreko baoaren gutxieneko dimentsioa 0,90 m-koa izango da.

3.– Atek manipulazio-arazoak dituzten pertsonen zabaldu eta maniobratzeko modukoak izango dira.

4.– Komunitateko atek ez dira inoiz barrualderantz zabalduko eta irristatzaileak jarri ahal izango dira.

10.2.2.2.– Ateondoak eta korridoreak.

1.– Ateondo edo banatzaileetan oztoporik gabeko 1,80 m-ko diametroko zirkulu bat egin ahal izango da gurpil-aulki baten bira osoa ahalbidetzeko.

cesibilidad en el entorno urbano, y en el interior de la edificación con lo establecido en el presente Anejo.

10.2.– Condiciones en el interior de las viviendas.

10.2.1.– Condiciones comunes.

En el interior de las viviendas se cumplirán las siguientes condiciones:

– El hueco de paso libre o puerta de acceso al interior de la vivienda tendrá una anchura mínima de 0,90 m.

– La dimensión mínima del hueco de paso libre en puertas en el interior de la vivienda será de 0,80 m.

– El pasillo tendrá una anchura mínima en todos sus puntos de 0,95 m.

– En las viviendas que se desarrollen en más de una planta, se dispondrán las especificaciones técnicas y de diseño que faciliten la posible instalación de un elevador.

– Las carpinterías exteriores serán practicables o se asegurará la accesibilidad para su mantenimiento y limpieza.

– Cuando la vivienda disponga de terraza ésta se ejecutará sin grandes pendientes y los sumideros dispondrán de rejilla de material antideslizante aún en mojado. Las rejas tendrán unas aperturas máximas de 1 cm y una disposición del enrejado que impida el tropiezo de las personas que utilicen bastones o sillas de ruedas.

– Cuando se instale portero automático este será vídeo portero.

10.2.2.– Viviendas para personas usuarias de sillas de ruedas o movilidad reducida.

Para las viviendas destinadas a personas usuarias de silla de ruedas se establecen las siguientes condiciones mínimas:

(ver figuras n.º 14, 15, y 16)

10.2.2.1.– Puertas y huecos de paso libre.

1.– La puerta de acceso a la vivienda dispondrá de dos mirillas, la inferior situada a 1,10 m. del suelo. A ambos lados de esta existirá un espacio libre horizontal, no barrido por las hojas de la puerta, que permita un diámetro de giro libre de obstáculos de 1,80 m.

2.– Las puertas de acceso e interior de la vivienda tendrán una dimensión mínima de hueco de paso libre de 90 cm.

3.– Las puertas podrán abrirse y maniobrarse por personas con problemas en la manipulación.

4.– El sentido de apertura de las puertas de los aseos nunca será hacia el interior, pudiendo ser correderas.

10.2.2.2.– Vestíbulos y pasillos.

1.– En los vestíbulos o distribuidores, se podrá inscribir un círculo de 1,80 m de diámetro libre de todo obstáculo, para permitir el giro completo de la silla de ruedas.

2.- Korridoreen gutxieneko zabalera 1,20 m-koa izango da.

10.2.2.3.- Sukaldeak.

1.- Sukaldeen dimentsio eta baldintzak ondoko parametroei egokituko zaizkie:

- Atearen, jakiak prestatzeko eremuen edo gaineko sukaldearen eta harraskaren aurrean espazio bat egongo da 1,80 m-ko diametroko oztoporik gabeko zirkulu bat egin ahal izan dadin. Horrela, gurpil-aulki baten bira osoa ahalbidetuko da.

- Altzarien arteko pasagune libreko barea 90 cm-koa izango da gutxienez.

Harraskaren ertz-altuera 80 cm-koa izango da, azpian 65 cm-ko tarte libre bat egongo da eta kanilak aginte bakarrekokoak izango dira.

2.- Suek eta lan-taulek 80 cm-ko altuera eta 65 cm-ko hondoa izango dute gehienez.

3.- Armairu baxuen zokaloek 20 cm-ko altuera izango dute (16 cm-ko hutsunea).

3.- Etxetresna elektrikoak aurrez erabiltzekoak izango dira eta alboetatik erabiltzeko moduko atekak izango dituzte. Ahal bada, horman sartzeko modukoak izango dira.

(ikus 17. irudia)

10.2.2.4.- Terrazak.

1.- Etxebizitzak terrazarik izanez gero, honek ez du aldapa handirik edo mailarik izango bertara hurbiltzeko. Gainera, karela edo babes-eskudela diseinatzean, eserita dagoen pertsona baten ikus-eremua hartu behar da kontuan.

2.- Hustubideek material irristakaitzez (bai eta bustian ere) egindako saretoa izango dute. Saretoen gehiengo irekiera 1 cm-koa izango da eta makilak edo gurpil-aulkiak erabiltzen dituzten pertsonen behaztopa ez egiteko modukoak izango dira.

10.2.2.5.- Komunak eta bainugelak.

a) Baldintza orokorrak.

1.- 1,80 m-ko diametroko zirkulu bat egin ahal izateko modukoa izango den eta aparatu sanitario bakoitzera eta osagarrietara hurbiltzeko aukera emango duen oztoporik gabeko espazio bat egongo da.

2.- Etxebizitzak bainugela bakarra izanez gero, bainuontzia, dutxa, komun-ontzia eta konketa instalatzeko eta hauetara hurbiltzeko moduko espazio bat aurreikusiko da.

3.- Bainugela bat baino gehiago izanez gero, batean bainuontzia eta bestean dutxa instalatu ahal izango da. Egokitzapena erreserbaren esleipendunak finkatu behar du.

4.- Komunetako eta bainugeletako elementuek ondoko ezaugarriak izango dituzte:

b) Konketa.

2.- Los pasillos tendrán una anchura mínima de 1,20 m.

10.2.2.3.- Cocinas.

1.- Las dimensiones y condiciones de las cocinas se ajustarán a los siguientes parámetros:

- Se dispondrá de un espacio frente a la puerta y frente a las zonas de preparación de alimentos o encimera y al fregadero donde pueda inscribirse un círculo libre de obstáculos de 1,80 m. de diámetro, que permita el giro completo de una silla de ruedas.

- El hueco de paso libre mínimo entre los elementos del mobiliario será de 90 cm.

Fregadero: Altura de borde de 80 cm., libre bajo el fregadero 65 cm., grifería de tipo monomando.

2.- Fogones y tablero de trabajo: Altura 80 cm. y fondo 65 cm. máximo.

3.- Zócalo de armarios bajos: Altura 20 cm., rematado 16 cm.

3.- Electrodomésticos: serán de uso frontal y puertas practicables lateralmente, preferiblemente empotrables.

(ver figura n.º 17)

10.2.2.4.- Terrazas.

1.- Cuando la vivienda disponga de terraza esta se ejecutará sin grandes pendientes, ni escalones, para su acceso y teniendo en consideración en el diseño del parapeto o barandilla de protección el campo visual de una persona sentada.

2.- Los sumideros dispondrán de rejilla de material antideslizante aún en mojado. Las rejillas tendrán unas aperturas máximas de 1 cm y una disposición del enrejado que impida el tropiezo de las personas que utilicen bastones o sillas de ruedas.

10.2.2.5.- Aseos y Baños.

a) Condiciones generales.

1.- Se dispondrá de un espacio libre de obstáculos donde pueda inscribirse un círculo de 1,80 m. de diámetro y tenga acceso a cada uno de los aparatos sanitarios y accesorios.

2.- Cuando la vivienda cuente con un solo baño se preverá el espacio suficiente para la instalación y acceso a los siguientes aparatos sanitarios: bañera, ducha, inodoro y lavabo.

3.- En el caso de que se disponga de más de un baño podrá instalarse en uno la bañera y en otro la ducha, a determinar la adaptación por el adjudicatario de la reserva.

4.- Los elementos que integran los aseos y baños se ajustarán a las siguientes características:

b) Lavabo

- 1.- Paramentuan tinko ainguratuta egongo da.
- 2.- Konketaren ertza 80-90 cm-ko altueran jarriko da eta bere azpian oztoporik gabeko tarte bat geratuko da, 60-70 cm-ko hondokoa eta 70 cm-ko altuerakoa.

c) Komun-ontzia.

- 1.- Komun-ontzira hurbiltzeko 80 cm-ko zabalera-ko oztoporik gabeko alboko espazio bat aurreikusiko da.
- 2.- Komun-ontziaren jarlekua 45 cm-tik 50era bitarteko altueran instalatuko da.
- 3.- Transferentziak errazteko, komun-ontziaren bi aldeetan barra zurrinak ipiniko dira (bat gutxienez horma aldera eraisgarria, iristeko hurbilena hain zuzen ere). Tinko ainguratuta egongo dira 80+5 cm-ko altuera batean eta 90-80 cm-ko luzerarekin.
- 4.- Barretatik komun-ontziaren ardatzera 30-35 cm-ko distantzia egongo da.
- 5.- Komun-ontziaren gainerako ezaugarriak II. eranskinaren 3.12 puntuan jasotakoak izango dira.

d) Bainuontzia.

- 1.- Bainuontziaren ondoan 1,80 m-ko diametroko espazio libre bat egongo da gurpil-aulki batek bira egin ahal izateko.
- 2.- Diagonalean edo bertikalean ipinitako barra batzuk instalatuko dira, bainuontziaren zortitik neurtuta 0,70-1 m-ko altuerara iritsiko direnak hain zuzen ere.
- 3.- Kanilen aginteak bainuontziaren luzetarako aldearen erdian instalatuko dira.
- 4.- Zoladuraren eta bainuontziaren ertzaren arteko desnibela 0,45 m-koa izango da gehienez.

e) Duxa.

- 1.- 60 cm-ko hondo, 40 cm-ko zabalera eta 45 cm-tik 50era bitarteko altuera izango duen eserleku eraisgarri bat instalatuko da.
- 2.- Transferentziak errazteko, alde batean (dutzaren bi aldeetan gomendatzen da) barra zurrinak ipiniko dira (bat gutxienez horma aldera eraisgarria, iristeko hurbilena hain zuzen ere). Tinko ainguratuta egongo dira 80+5 cm-ko altueran eta 80-90 cm-ko luzerarekin.
- 3.- Barretatik dutxaren jarlekuaren ardatzera 30-35 cm-ko distantzia egongo da.

f) Bideta.

Bidet bat instalatzen bada, komun-ontziaren antzera egingo da hurbiltzeko espazio libreei, altuerari eta transferentzietan laguntzeko barrei dagokienez.

10.2.2.6.- Gelak.

a) Logelak.

- 1.- Etxebizitzako logela bat gutxienez bikoitza izango da.
- 2.- Logela guztietan, sarbide-atearen aurrean, 1,80 m-ko diametroko zirkulu bat egin ahal izango da.

- 1.- Estará sólidamente anclado al paramento.

2.- El borde del lavabo, se colocará a una altura entre 80 y 90 cm. y bajo este quedará un hueco libre de obstáculos entre 60 y 70 cm. de fondo y 70 cm. de altura.

c) Inodoro

- 1.- Se preverá para el acceso al inodoro de un espacio lateral libre de obstáculos de 80 cm. de ancho.
- 2.- El asiento del inodoro se instalará a una altura comprendida entre 45 y 50 cm.
- 3.- Para facilitar las transferencias se dispondrán, en ambos laterales del inodoro, barras rígidas, al menos una abatible sobre la pared, la del lado de acceso, sólidamente ancladas a una altura de 805 cm., con una longitud entre 90 y 80 cm.

4.- La distancia de las barras al eje del inodoro será de 30 a 35 cm.

5.- El resto de las características del inodoro serán las recogidas en el anejo II punto 3.12.

d) Bañera

1.- Al lado de la bañera existirá un espacio libre de 1,80 m. de diámetro para permitir el giro de una silla de ruedas.

2.- Se instalarán barras colocadas en diagonal o verticalmente abarcando una altura de 0,70 a 1 metro de altura medidos desde el suelo de la bañera.

3.- Los mandos de la grifería se instalarán centrados en el lado longitudinal de la bañera.

4.- El desnivel a salvar entre el pavimento y el borde de la bañera no será superior a 0,45 m.

e) Ducha

1.- Se instalará un asiento abatible de 60 cm. de fondo y 40 cm. de ancho a una altura entre 45 y 50 cm..

2.- Para facilitar las transferencias se dispondrán, en uno los laterales de la ducha, recomendándose ambos, barras rígidas, al menos una de ellas, la de acceso, será abatible sobre la pared, sólidamente ancladas a una altura de 805 cm., con una longitud entre 80 y 90 cm..

3.- La distancia de las barras al eje del asiento de la ducha será de 30 a 35 cm.

f) Bidé

Si se instala, se ejecutará de forma similar al inodoro en cuanto a espacios libres para su acceso, alturas y barras de ayuda para las transferencias.

10.2.2.6.- Estancias.

a) Dormitorios

1.- Al menos uno de los dormitorios de la vivienda será doble.

2.- En todos ellos podrá inscribirse frente a la puerta de acceso un círculo de 1,80 m. de diámetro.

3.- Ohearen alboko bi aldeetan 0,90 m-ko gutxieneko zabalera izango duen espazio libre bat egongo da eta ohearen oinaldean berriz, 1,10 m-koa.

b) Egongelak.

1.- Altzariak 0,90 m-ko pasagune libre baten bitartez eta 1,80 m-ko diametroko zirkulu bat egin ahal izateko oztoporik gabeko espazio baten bitartez iristeko modukoak izango dira.

2.- Egongelei edo sukaldeei jangela-funtzioa gaineratzen zaienean, beren azalera handiagoa izango da.

10.2.2.7.- Mekanismo elektrikoak, kanilak eta eskutokiak.

1.- Etxebizitzaren instalazioetako mekanismoak, etengailuak, entxufeak, ixteko giltzak, galdarak manipulatzeko aginteak, erradiadoreak, berogailuak eta antzeko elementuak 0,90 m-tik 1,20ra bitarteko altueran jarriko dira.

2.- Ur bero sanitarioaren instalazioak tenperatura erregulatzeko balbula bat izango du.

3.- Kanilak aginte bakarrekoak izango dira.

4.- Eskutokiak, manipulazio-arazoak dituzten pertsonen erabiltzeko modukoak izango dira.

10.2.3.- Sentimen-arazoak dituzten pertsonentzako etxebizitzak.

1.- Ikusmen-arazoak dituzten pertsonentzako etxebizitzaren kasuan, egokitzapena bizitzeko autonomia erraztuko duten irisgarritasun-irizpide teknikoak jarriki egingo da. Irizpide hauek komunikaziorako irisgarritasunari buruzko IV. eranskinaren arauetan zorrozki islatuta badaude ere, oinarritzat hartu beharreko irisgarritasun-jarraibideak jarraian adieraziko ditugu eskematikoki:

- Orientatzeko forma sinpleak.
- Oztopoak saihestea.
- Argiaren egokitzapena.
- Irudien handiagotzea.
- Informazio akustikoa.
- Ukiper bidezko informazioa eta zinetesikoa.

2.- Entzumen-arazoak dituzten pertsonentzako etxebizitzaren kasuan, txirrinaren edo bideoatezainaren berri emateko sistema bat instalatzea ahalbidetuko duen zirkuitu elektriko bat instalatzeko beharrezkoak diren kanalizazioak eduki beharko ditu etxebizitzak.

10.2.4.- Etxebizitzaren erreserba.

1.- Babes Ofizialeko Etxebizitzaren sustapenetan, 25 etxebizitzako edo zatikiko bat erreserbatuko da mugikortasun urria duten pertsonentzat.

2.- Etxebizitza libreko sustapenetan berriz, berrogeita hamar etxebizitzatik gorako kopurua izanez gero, 50 etxebizitzako edo zatikiko bat erreserbatuko da.

3.- A ambos lados laterales de la cama se dispondrá de un espacio libre de 0,90 m. de anchura mínima y a pie de cama 1,10 m.

b) Cuartos de estar

1.- Los elementos de mobiliario se dispondrán de forma que sean accesibles a través de un paso libre de 0,90 m. y un espacio libre de obstáculos, donde pueda inscribirse un círculo de 1,80 m. de diámetro.

2.- Cuando la función de comedor se incorpore a las piezas de estar o cocinas antes referidas la superficie de estas se incrementará.

10.2.2.7.- Mecanismos eléctricos, grifería y manillas.

1.- Los mecanismos, interruptores, enchufes, llaves de cierre, mandos de manipulación de calderas, radiadores, calentadores y otros elementos análogos de las instalaciones de la vivienda se colocarán a una altura comprendida entre 0,90 y 1,20 metros.

2.- La instalación de agua caliente sanitaria dispondrá de válvula reguladora de temperatura.

3.- Las grifería será de tipo monomando.

4.- Las manillas serán fácilmente manejables por personas con problemas en la manipulación.

10.2.3.- Viviendas para personas con problemas sensoriales.

1.- Para las viviendas destinadas a personas con problemas visuales la adaptación en la vivienda se ejecutará con los criterios técnicos de accesibilidad que faciliten su autonomía de vida y que aunque quedan reflejados de forma exhaustiva en la reglamentación del Anejo IV, sobre Accesibilidad en la Comunicación, las pautas de accesibilidad en que deben basarse se señalan esquemáticamente a continuación:

- Formas sencillas de orientación.
- Evitación de obstáculos.
- Adaptación de luz.
- Ampliación de imágenes.
- Información acústica.
- Información táctil y cinestésica.

2.- En el caso de viviendas destinadas a personas con problemas de audición la vivienda debe contar con las canalizaciones necesarias para la instalación de un circuito eléctrico que permita la instalación de un sistema de aviso del timbre de llamada o del vídeo-portero.

10.2.4.- Reserva de viviendas.

1.- En las Promociones de Vivienda de Protección Oficial se reservará una vivienda, para personas con movilidad reducida permanente por cada 25 ó fracción.

2.- En las promociones de vivienda libre se reservará, a partir de cincuenta viviendas, una vivienda por cada 50 o fracción.

3.- Etxebizitzen sustatzaileek, erreserbatutako etxebizitzak esleipendunaren ezaugarrietara egokitu behar dituzte eta araudia dela eta esleipenean esleipenduna ezezaguna izanez gero, etxebizitzek 10.2.2 puntuan zehaztutakoa beteko dute. Etxebizitza hauen aleko salmenta-prezioa ez da sustapen bereko gainerako etxebizitzena baino handiagoa izango.

10.2.4.1.- Erreserbatutako etxebizitzen kokapena.

Sustapen berekoak ez dira oin edo bloke berean kokatuko, ez eta, gehienak behintzat, bloke desberdinetako behe-oinetan ere.

10.3.- Turismo-ostatuak.

1.- Edozein mota, sailkapen edo kategoriatako turismo-ostatueta, mugikortasun urria duten pertsonen lehenatasunez erabiltzeko, berrogeita hamar ostatuko edo zatikiko bat erreserbatuko da. Horrez gain, hamar plazako edo zatikiko batean, komunikatzeko zailtasunak dituzten pertsonen ostatu bat autonomiaz hartzeko beharrezkoak diren laguntza teknikoak egongo dira.

2.- Eraikinek eta espazio libreak eranskin honetan eta hiri-inguruneke irisgarritasun-baldintza teknikoek buruzko II. eranskinean ezarritakoa beteko dute.

3.- Hotel eta pentsioetan erreserbatutako logeak eta bertan erantsitako bainugeak, gurgil-aulkia erabiltzen duten pertsonentzako etxebizitzetako buruzko atalean logela eta bainugeletarako ezarritakoa beteko dute.

4.- Turismo-apartamentuetan eta oporretako turismo-etxebizitzetan erreserbatutakoek gurgil-aulkia erabiltzen duten pertsonentzako etxebizitzetako buruzko atalean ezarritakoa beteko dute.

5.- Jendearentzat zabalik dauden turismo-ostatueta komunikatzeko zailtasunak dituzten pertsonentzat erreserbatutako logela guztiek, sarbidea ematen duen atean, argizko txirrin bat izango dute entzumen-galera duten pertsonen kanpoarekin kontaktua eduki ahal izan dezaten.

6.- Era berean, kontuan izan behar da argizko abisua logelako gela guztietan jaso ahal izango dela. Horrela, logelak bainugela barne hartzen badu, dei-hargailu bat instalatu behar da bertan.

10.4.- Etxebizitzetako eta turismo-ostatuak bestelako egoitza-erabilerarako eraikinak.

Eraikin hauek beren berariazko araudiari jarraiki eraenduko dira (balidin badago) gelen edo ostatuaren eremuak dagokienez, turismo-ostatuaren erabilerarako kontuan hartutako baldintza berberetan erreserbak egitearen kaltetan izan gabe.

3.- Los promotores de las viviendas deberán adaptar las viviendas reservadas a las características del adjudicatario, si por motivos de normativa en la adjudicación no se conociera el adjudicatario las viviendas cumplirán lo especificado en el punto 10.2.2. El precio unitario de venta de estas viviendas no será superior al resto de las viviendas de la misma promoción.

10.2.4.1.- Ubicación de las viviendas reservadas.

En una misma promoción no se ubicarán agrupadas en una misma planta o bloque ni se situarán en su mayoría en las plantas bajas de los distintos bloques.

10.3.- Alojamiento turístico.

1.- En los alojamientos turísticos de cualquier tipo, clasificación o categoría se reservarán para uso prioritario de personas con movilidad reducida un alojamiento por cada cincuenta o fracción. Además en una de cada diez plazas o fracción se dispondrá de las ayudas técnicas necesarias para que personas con dificultades en la comunicación ocupen un alojamiento de forma autónoma.

2.- Las edificaciones y espacios libres cumplirán con lo establecido en el presente Anejo y en el Anejo II, sobre Condiciones Técnicas de Accesibilidad en el entorno urbano.

3.- Las habitaciones y baños incorporados en ellas reservados en hoteles y pensiones cumplirán lo establecido en el apartado de viviendas para usuarios de silla de ruedas para dormitorios y baños.

4.- Las unidades reservadas en apartamentos turísticos y viviendas turísticas vacacionales cumplirán lo establecido en el apartado de viviendas para usuarios de silla de ruedas.

5.- Todas las habitaciones reservadas para personas con dificultades en la comunicación, en alojamientos turísticos abiertos al público dispondrán en la puerta de acceso a las mismas de un timbre de llamada luminoso para que en el supuesto en que lo ocupen personas con pérdida auditiva puedan tener contacto con el exterior.

6.- Asimismo, se ha de tener en cuenta que la recepción del aviso luminoso ha de ser posible en todas las dependencias de la habitación, de esta forma si la habitación tiene cuarto de baño incluido es necesario la instalación de un receptor de llamada en el mismo.

10.4.- Los edificios de uso residencial distintos de viviendas y de alojamiento turístico.

Estos edificios se registrarán por su normativa específica, si la hay, en zonas de habitaciones o alojamientos, sin perjuicio, como mínimo de establecer reservas en las mismas condiciones que las contempladas para el uso de alojamientos turísticos.

IRUDIAK / FIGURAS

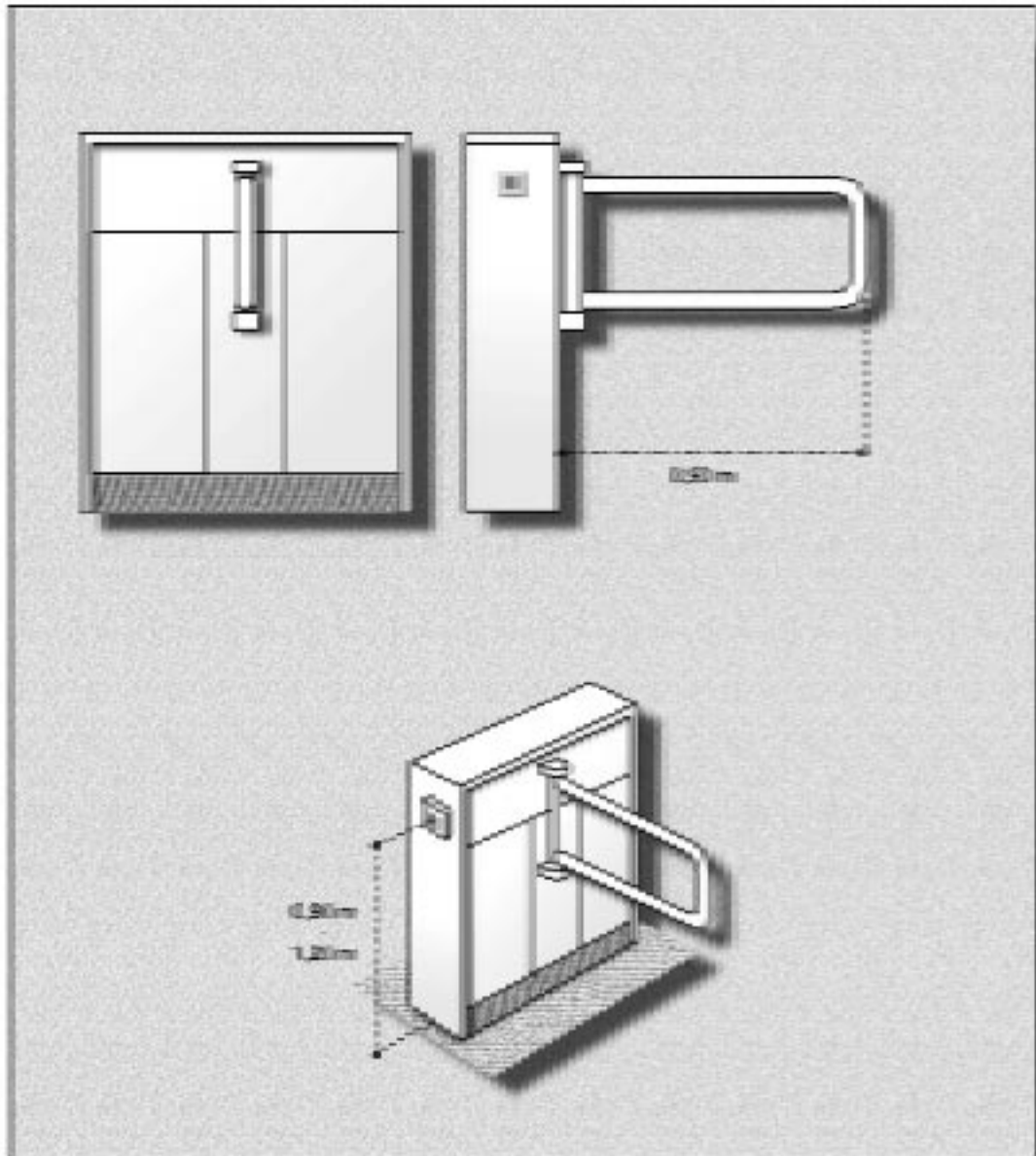

1. Irudia / *Figura 1*

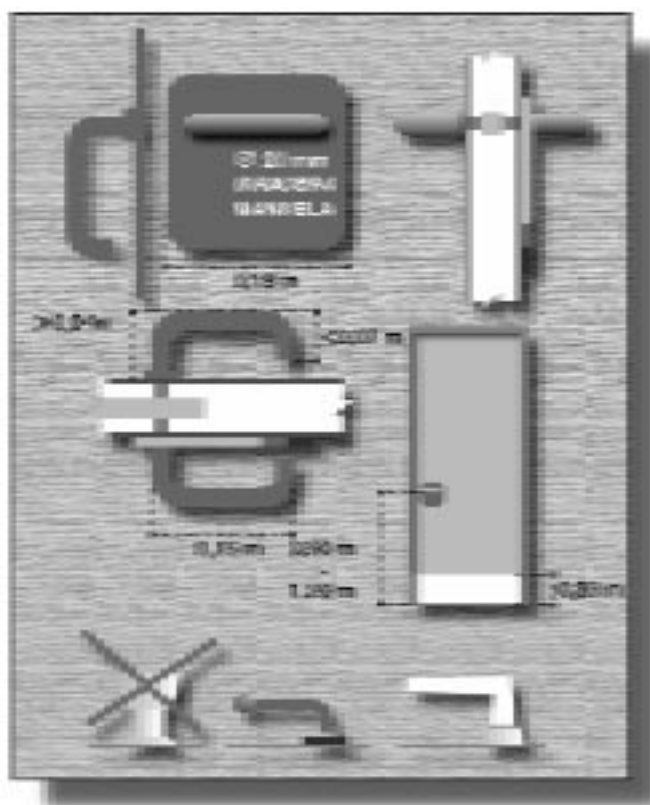
2. Irudia / *Figura 2*

ERAKINETAN, ORO HAR ETXEBIZITZA-ERAKINETAN **EN EDIFICIOS EN GENERAL EN EDIFICIOS DE VIVIENDAS**

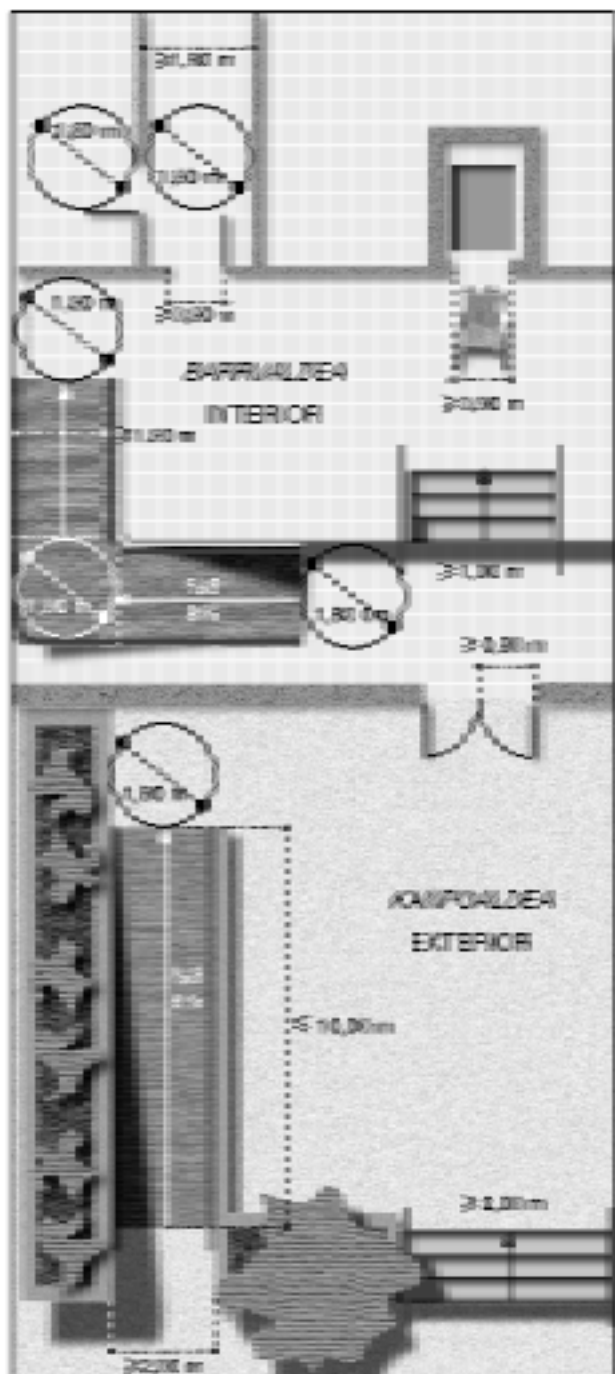

3. Irudia / Figura 3

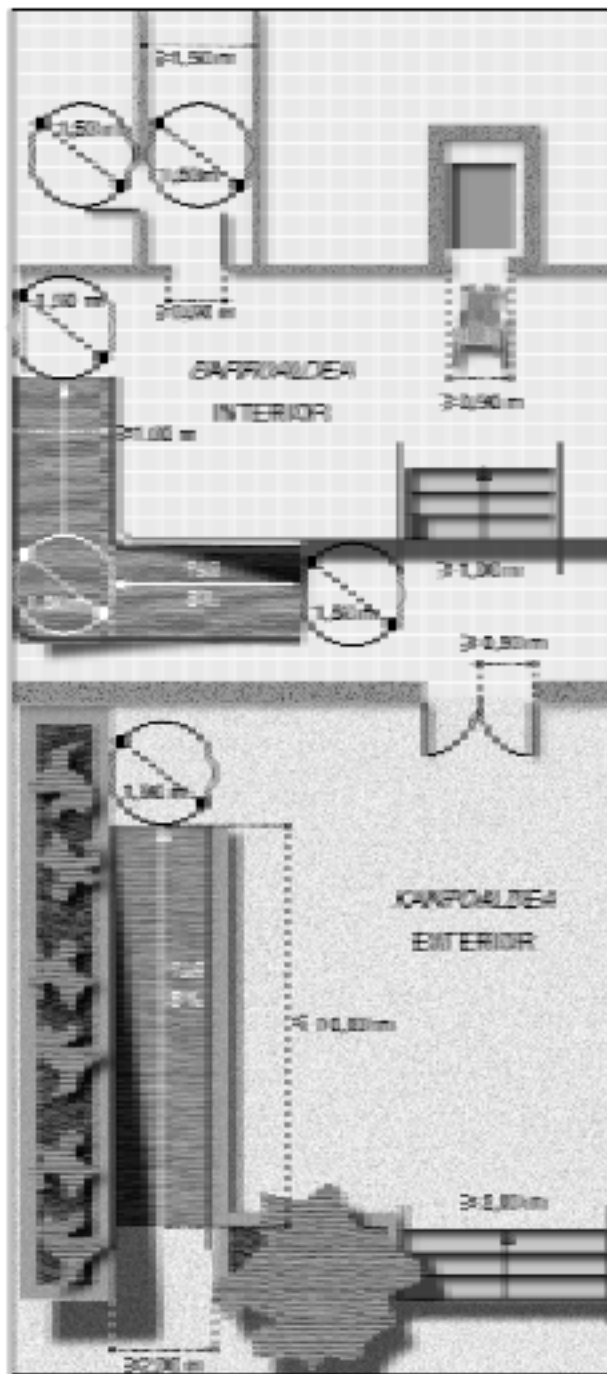

4. Irudia / Figura 4

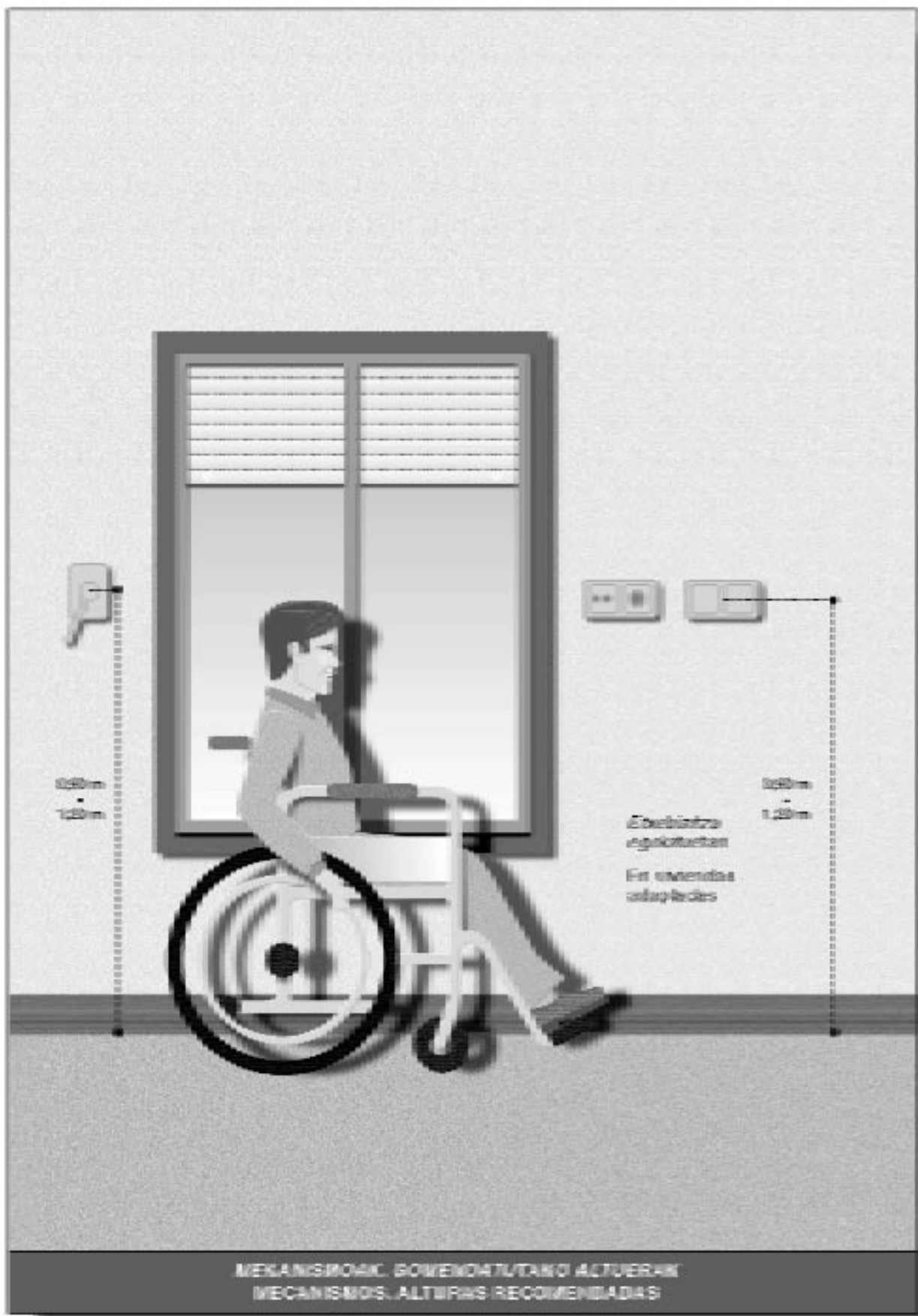

5. Irudia / Figura 5

ORO HAR / GENERAL

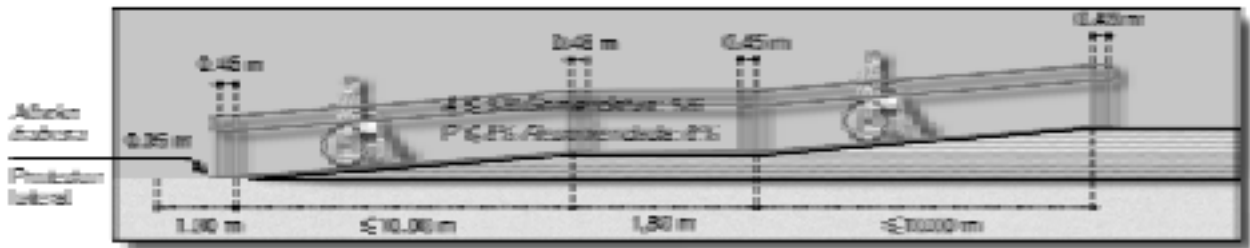

6. Irudia / Figura 6

ETXEBIZITZAK / VIVIENDAS

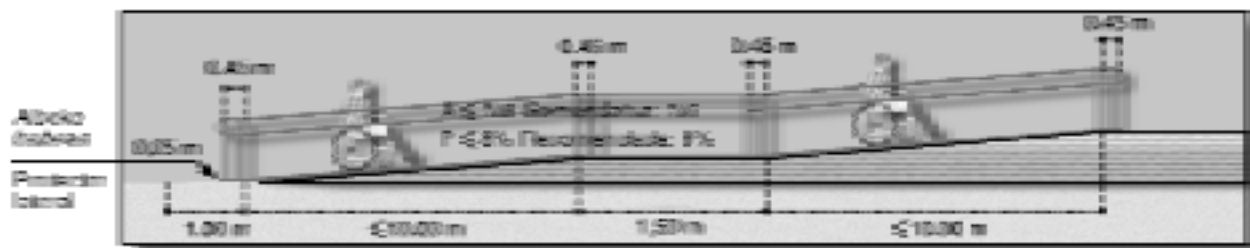

7. Irudia / Figura 7

ORO HAR / GENERAL

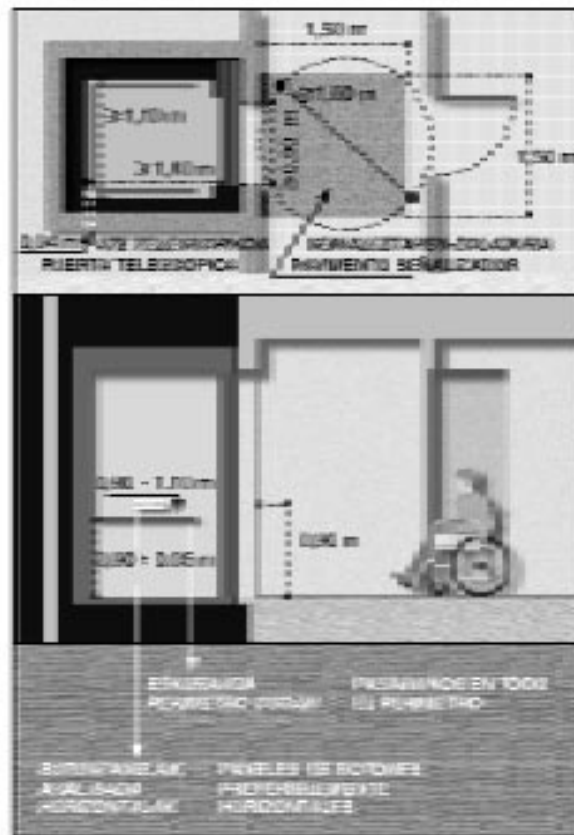

8. Irudia / *Figura 8*

ETXEBIZITZAK / VIVIENDAS

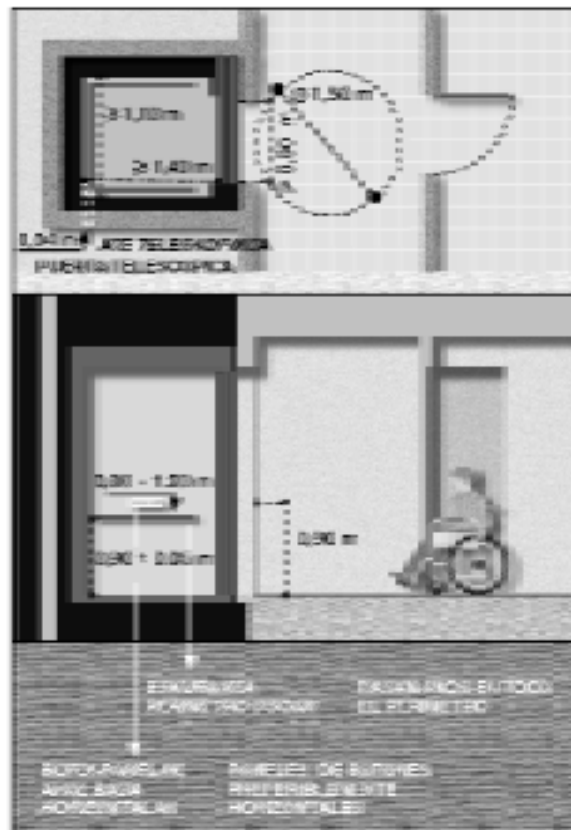

9. Irudia / *Figura 9*

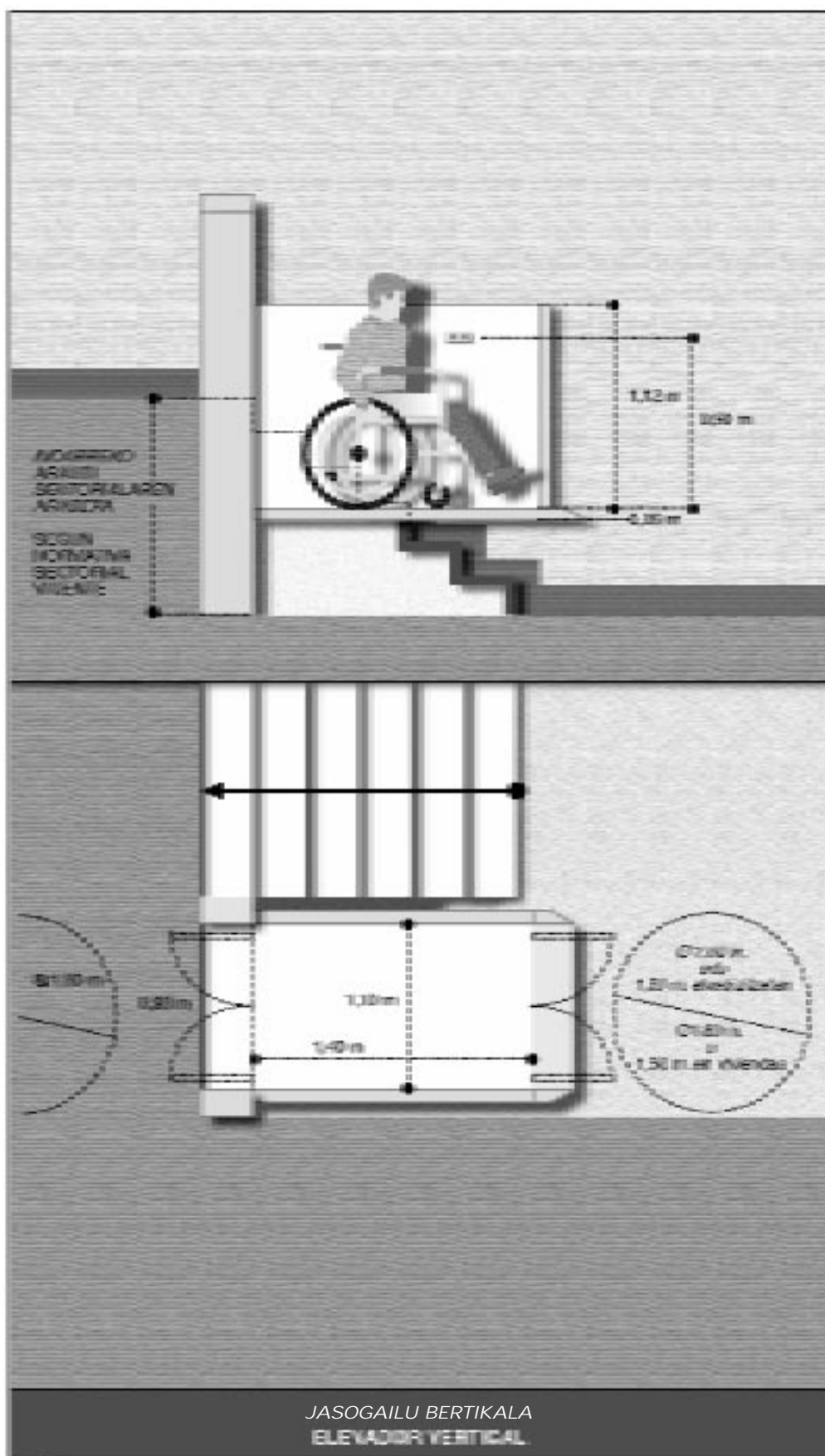

10. Irudia / Figura 10

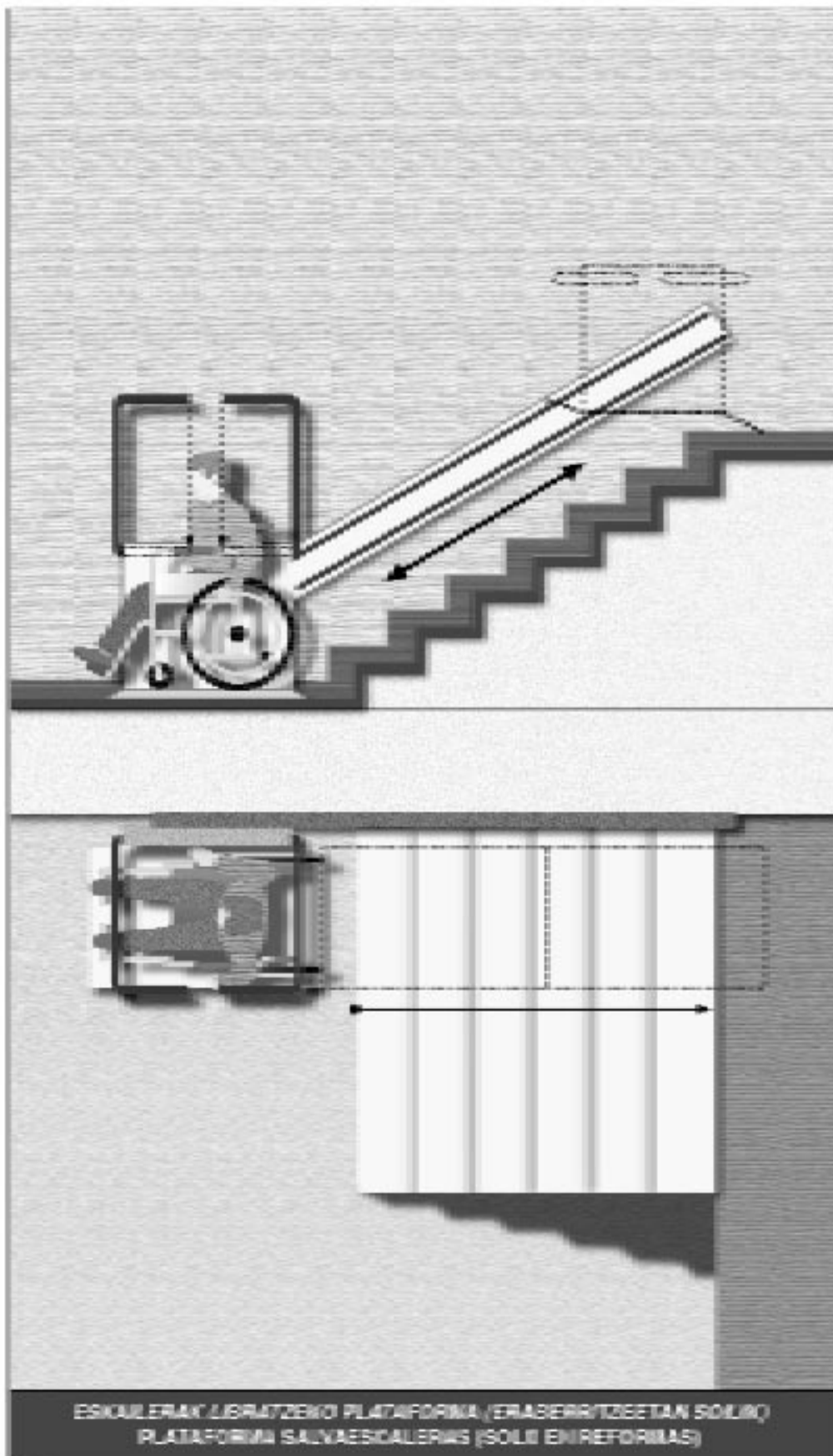
11. Irudia / *Figura 11*

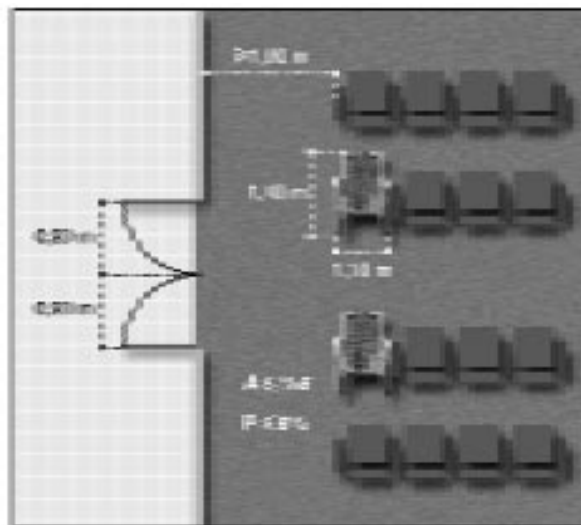

12. Irudia / *Figura 12*

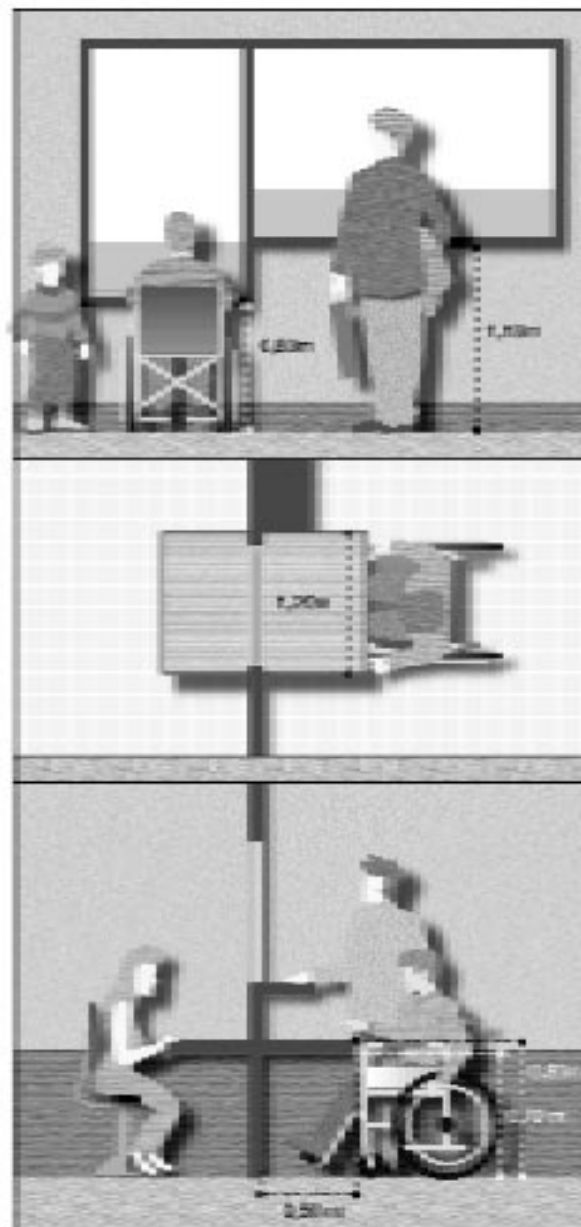

13. Irudia / *Figura 13*

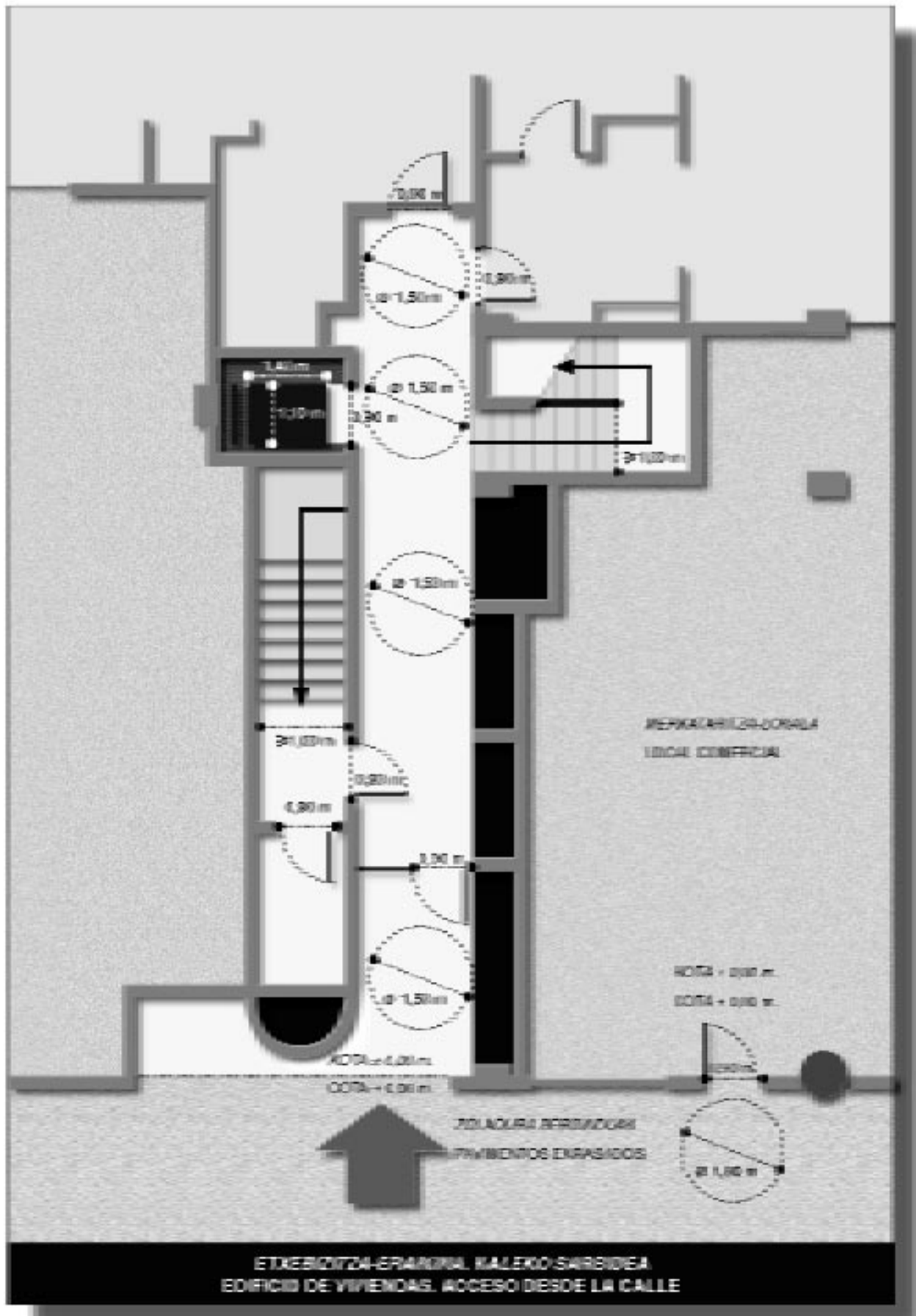

14. Irudia / Figura 14

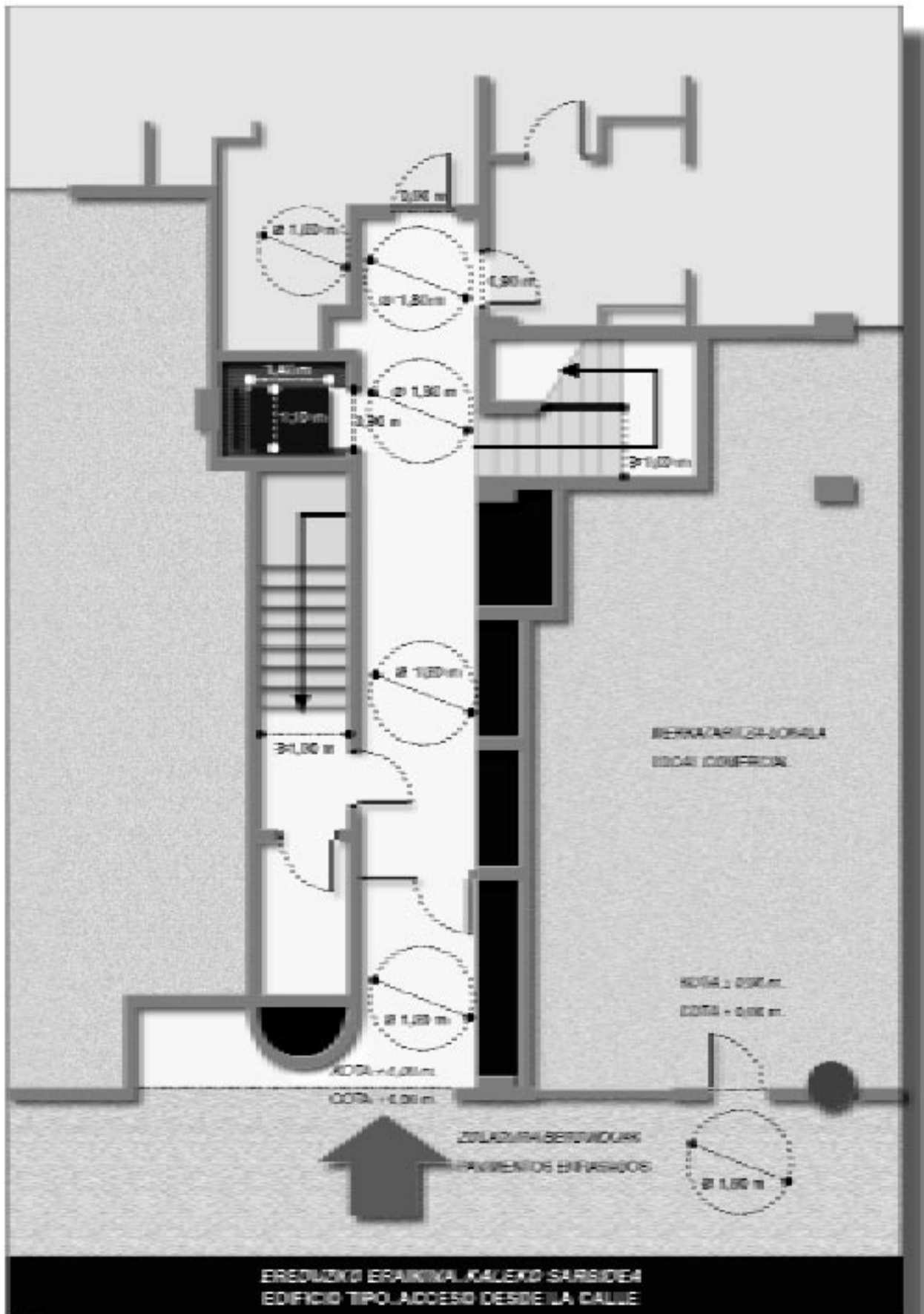

15. Irudia / *Figura 15*

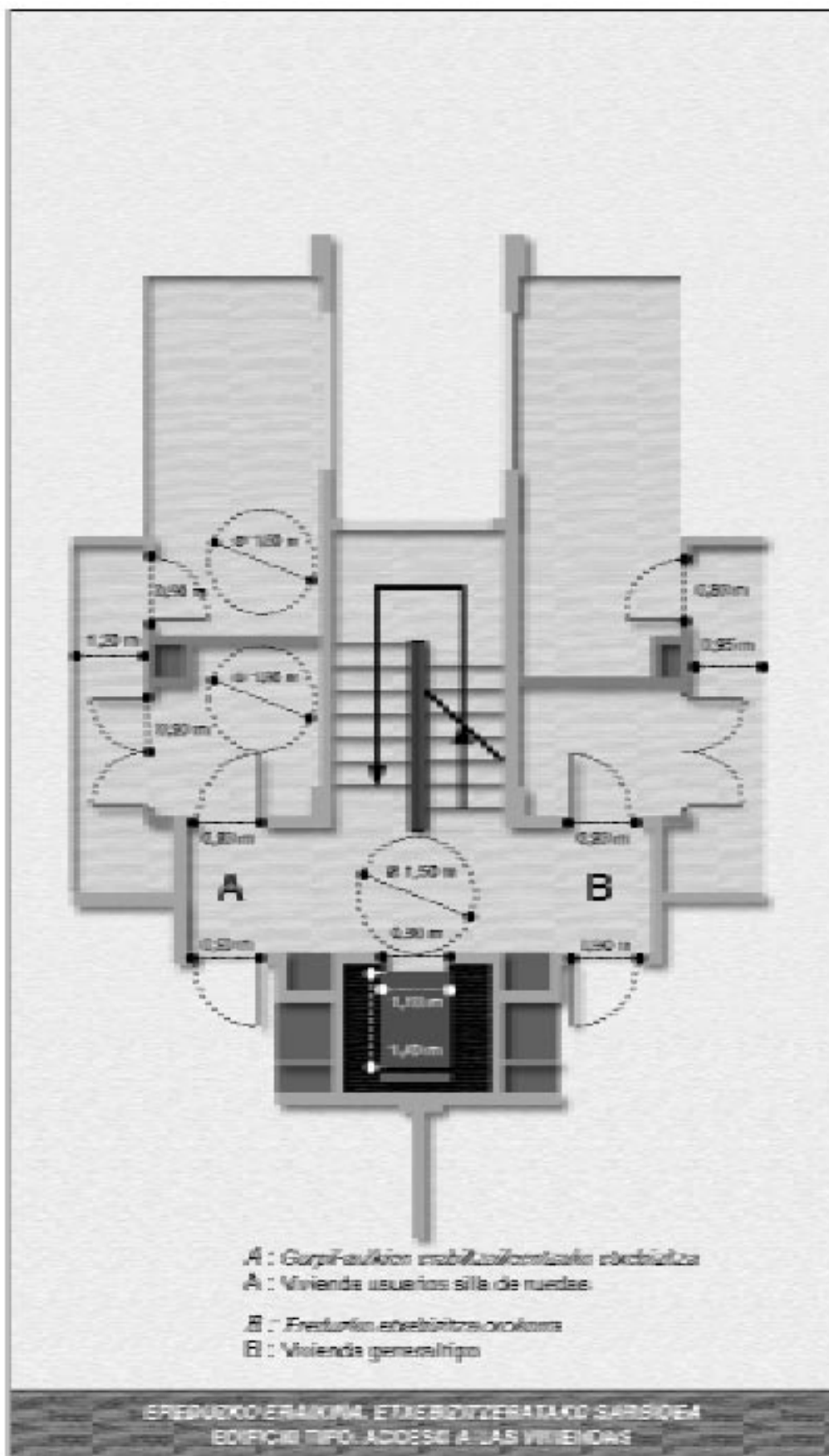

16. Irudia / Figura 16

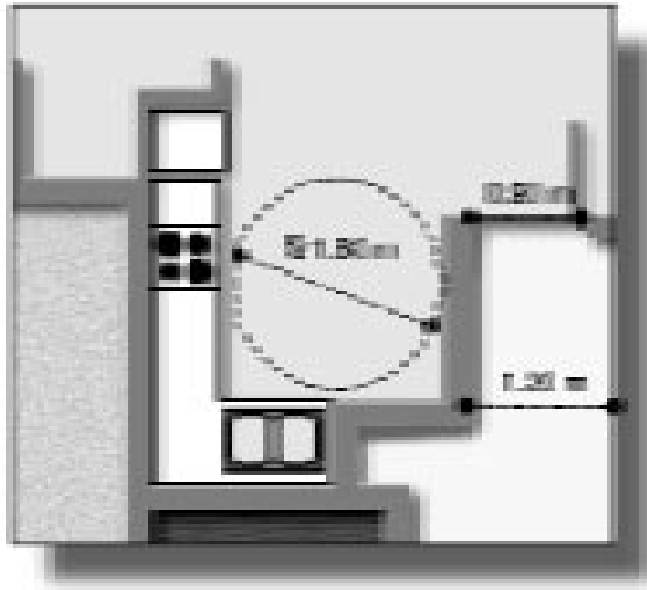

17. Irudia / *Figura 17*

IV. ERANSKINA
KOMUNIKAZIORAKO IRISGARRITASUNA.

1. *artikula*.- XEDEA.

2. *artikula*.- SEINALEZTAPEN-SISTEMAK.

- 2.1.- SEINALEZTAPEN-SYSTEMATZAT...
- 2.2.- KOKAPENARI ETA NORABIDEARI BURUZKO...
- 2.3.- SEINALEZTAPEN-SISTEMA DESBERDINAK HOMOLOGATZEKO...
- 2.4.- IKUSIZKO SEINALEZTAPENA.
 - 2.4.1.- ADIERAZLEAK.
 - 2.4.1.1.- Gainazaletan erantsitako adierazleak.
 - 2.4.1.2.- Adierazle esekiak eta/edo irtenak.
 - 2.4.1.3.- Errotulazioa.
 - 2.4.2.- ERLIEBEDUN PLANOAK ETA MAKETAK.
 - 2.4.3.- KONTRASTE KROMATIKOA.
 - 2.4.3.1.- Kontraste kromatikoa adierazleetan.
 - 2.4.3.2.- Kontraste kromatikoa gainazal handietan.
- 2.5.- UKIPENEZKO SEINALEZTAPENA.
 - 2.5.1.- SEINALEZTAPEN-MARRAK.
 - 2.5.2.- NORABIDEKO MARRA-GIDA.
 - 2.5.3.- ORIENTAZIO-PLAKAK.
- 2.6.- SOINUZKO SEINALEZTAPENA.
 - 2.6.1.- SOINUZKO SEMAFOROAK.

3. *artikula*.- OINARRIZKO ARGIZTAPEN-BALDINTZAK.

4. *artikula*.- INFORMAZIO-SISTEMAK.

- 4.1.- ATAL HONETAN EZARRITAKO ARAUAK...
- 4.2.- ERRAZ AURKITZEKO ETA IDENTIFIKATZEKO MODUKO...
- 4.3.- IKUS-ENTZUNEZKO BALIABIDEAK...
- 4.4.- INFORMAZIO-SISTEMAK KOMUNIKAZIO-INTERFONOA BARNE HARTZEN DUENEAN...
- 4.5.- INFORMAZIOA ERRAZ ULERTZEKO HIZKUNTZAN...
- 4.6.- INPRIMATUTAKO INFORMAZIOAREN KASUAN...
- 4.7.- INFORMAZIO-SISTEMA PUBLIKOETAN...
- 4.8.- ERAKUNDE PUBLIKO ETA PRIBATUETAKO ZERBITZU ZENTRALIZATUETAN...
- 4.9.- ADMINISTRAZIO PUBLIKOEN...
- 4.10.- INFORMAZIO-SISTEMAK MOSTRADORE ETA LEIHATILARIK IZANEZ GERO...
- 4.11.- JENDEARI ERANTZUTEKO ZERBITZU BATEK...
- 4.12.- AZPITITULAZIOA.

5. *artikula*.- ELEMENTU ELKARRERAGILEAK.

6. *artikula*.- KOMUNIKATZEKO ZAILTASUNAK DITUZTEN PERTSONENTZAT EGOKITUTAKO TELEFONOA.

7. *artikula*.- KOMUNIKATZEKO ARAZOAK DITUZTEN PERTSONENTZAT EGOKITUTAKO TURISMO-OSTATUAK.

ANEJO IV
ACCESIBILIDAD EN LA COMUNICACIÓN.

Artículo 1.- OBJETO

Artículo 2.- SISTEMAS DE SEÑALIZACIÓN

- 2.1.- SE ENTIENDE POR SISTEMAS DE SEÑALIZACIÓN ...
- 2.2.- SE SEÑALIZARA LA INFORMACIÓN POSICIONAL...
- 2.3.- PARA LA HOMOLOGACIÓN DE LOS DIFERENTES SISTEMAS...
- 2.4.- SEÑALIZACIÓN VISUAL.
 - 2.4.1.- INDICADORES.
 - 2.4.1.1.- Indicadores adosados a superficies.
 - 2.4.1.2.- Indicadores colgantes y/o salientes.
 - 2.4.1.3.- Rotulación.
 - 2.4.2.- PLANOS EN RELIEVE Y MAQUETAS.
 - 2.4.3.- CONTRASTE CROMÁTICO.
 - 2.4.3.1.- Contraste cromático en indicadores.
 - 2.4.3.2 - Contraste cromático para superficies grandes.
- 2.5.- SEÑALIZACIÓN TÁCTIL.
 - 2.5.1.- FRANJAS SEÑALIZADORAS.
 - 2.5.2.- FRANJA - GUÍA DE DIRECCIÓN.
 - 2.5.3.- PLACAS DE ORIENTACIÓN.
- 2.6.- SEÑALIZACIÓN SONORA.
 - 2.6.1.- SEMÁFOROS SONOROS.

Artículo 3.- CONDICIONES BÁSICAS DE ILUMINACIÓN.

Artículo 4.- SISTEMAS DE INFORMACIÓN.

- 4.1.- LAS NORMAS ESTABLECIDAS ...
- 4.2.- SE UBICARÁN EN PUNTOS ESTRATÉGICOS...
- 4.3.- LOS SISTEMAS DE INFORMACIÓN QUE UTILICEN...
- 4.4.- CUANDO EL SISTEMA DE INFORMACIÓN INCORPORE INTERFONO...
- 4.5.- LA INFORMACIÓN QUE SE TRANSMITA...
- 4.6.- EN EL CASO DE LA INFORMACIÓN IMPRESA...
- 4.7.- SE RECOMIENDA QUE TODA LA INFORMACIÓN ESCRITA...
- 4.8.- SE RECOMIENDA QUE EN LOS SERVICIOS CENTRALIZADOS...
- 4.9.- LAS ADMINISTRACIONES PÚBLICAS...
- 4.10.- EN EL SUPUESTO DE QUE EL SISTEMA DE INFORMACIÓN DISPUSIERA DE MOSTRADOR...
- 4.11.- CUANDO UN SERVICIO DE ATENCIÓN AL PÚBLICO...
- 4.12.- SUBTITULACIÓN.

Artículo 5.- ELEMENTOS INTERACTIVOS.

Artículo 6.- TELÉFONO ADAPTADO PARA PERSONAS CON DIFICULTADES EN LA COMUNICACIÓN.

Artículo 7.- ALOJAMIENTOS TURÍSTICOS ADAPTADOS PARA PERSONAS CON PROBLEMAS DE COMUNICACIÓN.

IV. ERANSKINA:
KOMUNIKAZIORAKO IRISGARRITASUNA.

1. *artikulua*. – Xedea.

Komunikazio-sistemek pertsonen oinarrizko eta funtsezko informazio eta/edo komunikaziorako duten eskubidea bermatzeko bete behar dituzten irisgarritasun-baldintza teknikoak biltzen ditu eranskin honek. Era berean, aurreko eranskinak osatzen ditu komunikazio-sistemei buruzko atalei dagokienez.

2. *artikulua*. – Seinaleztapen-sistemak.

2.1.– Seinaleztapen-sistematzat, pertsonentzat baliagarria den informazioa seinialatzeko funtzioa betetzen duten ikusizko, ukipenezko eta soinuuzko sistemak hartzen dira.

2.2.– Kokapenari eta norabideari buruzko eta larrialdietarako informaziorik garrantzitsuen eta interesik handiena duena seinaleztatu da.

2.3.– Seinaleztapen-sistema desberdinak homologatzeko, Estatuko Itsuen Erakundeko (ONCE) Lurralde Ordezkaritzaren txosten bat eskatuko da, sistemaren egokitasuna adieraziko duena hain zuzen ere.

2.4.– Ikusizko seinaleztapena.

2.4.1.– Adierazleak.

1.– Adierazletzat, informazio bat errotulazioaren bidez komunikatzeko euskarri gisako elementu oro hartzen da, hala nola errotuluak, piktogramak, planoak, kartelak eta antzekoak.

2.– Adierazleetan bildutako informazioa trazuan zentratutako altuerliebez eta braille sistemaz nabarmendutako karaktereen bidez eskuragarria izango da.

3.– Oro har, ondoko irizpideei jarraituko zaie:

– Adierazlearen goialdean altuerliebean prestatutako karakterekin inprimatutako testua kokatuko da. Altuerliebe horrek gutxienez 1 mm-ko eta gehienez 1,5 mm-ko altuera eta gehienez 1 mm-ko zabalera izango ditu.

– Altuerliebean inprimatutako testuaren azpian testu berbera braille sisteman jarriko da.

– Ez dira ezein kasutan pantailen edo beirateen bidez babestuta egongo, horrela islak eta/edo itsualdiak sor baitaitezke.

– Argiztapen uniformeak izango dute eta argi-maila handia izango da barruan zein kanpoan (norabidekoa). Itsualdiak, erreflektantziak eta distirak saihestuko dira beti eta argiaren eta kolorearen kontraste ona bermatuko da.

ANEJO IV:
ACCESIBILIDAD EN LA COMUNICACIÓN.

Artículo 1. – Objeto.

El presente Anejo recoge las condiciones técnicas de accesibilidad que han de reunir los diferentes sistemas de comunicación para garantizar el derecho de las personas a la información y/o comunicación básica y esencial. A su vez complementa y desarrolla los Anejos anteriores en los apartados relacionados con los sistemas de comunicación.

Artículo 2. – Sistemas de señalización.

2.1.– Se entiende por sistemas de señalización aquellos sistemas visuales, táctiles y sonoros que tienen como función señalar una información de utilidad para las personas.

2.2.– Se señalará la información posicional, direccional y de emergencia más importante y de mayor interés.

2.3.– Para la homologación de los diferentes sistemas de señalización, se recabará un informe de la Delegación Territorial de la Organización Nacional de Ciegos (O.N.C.E.) en el País Vasco, en el que se indique su idoneidad.

2.4.– Señalización visual.

2.4.1.– Indicadores.

1.– Se entiende por indicadores todo tipo de elementos como rótulos, pictogramas, planos, carteles y otros de análoga naturaleza, que sirven de soporte para comunicar una información mediante la rotulación.

2.– La información contenida en los indicadores será accesible mediante la inclusión de caracteres remarcados con un altorrelieve centrado en el trazo y en sistema Braille.

3.– Como norma general se seguirán los criterios siguientes:

– En la parte superior del indicador se situará el texto impreso con caracteres dispuestos en altorrelieve, dicho altorrelieve tendrá una altura mínima de 1 mm. y máxima de 1,5 mm. y una anchura máxima de 1 mm.

– Justamente debajo del texto impreso en altorrelieve, se incluirá el mismo texto en Sistema Braille.

– No estarán en ningún caso protegidos por pantallas o cristaleras, ya que se podrían producir reflejos y/o deslumbramientos.

– Estarán iluminados uniformemente, con elevado nivel luminoso, tanto interior como exterior (direccional), evitándose en todo momento los deslumbramientos, refractancias y brillos. Se garantizará que exista un buen contraste luz - color.

4.- Halaber, ondokoa gomendatzen da:

- Adierazleak -oro har- erraz aurkitzeko moduko eta interes orokorreko leku hurbilerrazetan kokatzea beti.

- Nolanahi ere, espazio berean ez da gehiegizko informaziorik egongo.

2.4.1.1.- Gainazaletan erantsitako adierazleak.

1.- Erraz hurbiltzeko modukoak izango dira eta kontsultatzeko ukitu ahal izateko eta pertsonak 5 cm-ko gehieneko distantziara hurbiltzeko moduan kokatuko dira (aproposena irakurleak bere sudurra irakurri nahi duenetik 3 cm-ko distantziara hurbiltzeko aukera izatea izango litzateke). Begien mailan kokatuko dira, aurrean hurbiltzea oztopa dezakeen ezer jarri gabe. Ipintzeko batez besteko altuera 1,50 m-tik 1,70era bitartekoa izango da gutxi gorabehera.

2.- Haur txikiak biltzen direneko eremuetan (ikastolak, haurtzaindegiak, ikastetxeak, atsedeen-eremuak eta abar) ipintzeko altuera 0,85 m-tik 1,10era bitartekoa izango da.

3.- Errotulazioaren karaktereek ingerada garbia eta kolorazio bizia eta hondoarekin kontrastatua izango dituzte eta, aldi berean, bi horiek erantsita daudenean gainazalaren (horma, atea eta abar) hondoarekin kontrastatuta egongo dira.

4.- Behar bezala markoztatuta egongo dira ebakitzeko edo zauritzeko moduko ertzik izan ez dezaten.

5.- Informazio asko biltzen duten mural edo adierazleen kasuan, hauen ondoan informazio nagusia bilduko duten adierazle batzuk jarriko dira, pertsona muraleko gainerako informazioa zabaldu eta/edo argitzeko informazio-punturik hurbilenera bideratuko dutena hain zuzen ere.

2.4.1.2.- Adierazle esekiak eta/edo irtenak.

1.- Adierazle horien behealdea 2,20 m-tik gorako altueran geratuko da.

2.- Ezinbestekoa da distantzia luzean ikusteko kokatzen diren adierazleek modu egokiago batean irakurtzeko moduko ezaugarriak definituta edukitzea. Hona hemen ezaugarriak: argiztapen ona, tamaina egokiko eta definizio garbiko karaktereak eta karaktereen arteko neurrizko bereizketa.

2.4.1.3.- Errotulazioa.

1.- Errotulaziotzat, adierazleetan (errotuluak, piktogramak, planoak, kartelak eta antzeko elementuak) agertzen den informazioa jasotzen duten edozein karakteretan inprimatutako elementu guztiak hartzen dira (lerroak, letrak, sinboloak, makrotipoak eta abar).

2.- Errotulazio bat egiteko premisa gisa, barne hartuko den informazioa, bere kokapena eta ulermena hartuko dira kontuan.

4.- Igualmente se recomienda que:

- Los indicadores en general, estén situados siempre en lugares accesibles, fácilmente localizables y de interés general.

- En cualquier caso, no debe existir una excesiva información en el mismo espacio.

2.4.1.1.- Indicadores adosados a superficies.

1.- Serán fácilmente accesibles y se ubicarán de modo que para su consulta se puedan tocar y las personas puedan aproximarse a una distancia máxima de 5 cm. (lo ideal sería que el lector pudiera acercarse su nariz a 3 cm. de distancia de lo que quisiera leer). Se situarán a nivel de los ojos, sin colocar nada delante que impida acercarse a ellos. La altura media aproximada de colocación será entre 1,50 y 1,70 m.

2.- En zonas específicas donde se de una pública concurrencia de niños pequeños (ikastolas, guarderías, colegios, zonas de esparcimiento, etc.), la altura de colocación será entre 0,85 m. y 1,10 m.

3.- Los caracteres de la rotulación tendrán un contorno nítido, y una coloración viva y contrastada con el fondo, y a su vez, ambos contrastados con el fondo de la superficie (pared, puerta, etc.) a la que estén adosados.

4.- Estarán debidamente enmarcados para que no presenten aristas cortantes ó hirientes.

5.- En el caso de murales o de indicadores que incorporen mucha información, se colocarán próximos a ellos unos indicadores que contengan la información principal, remitiendo a la persona al punto de información más cercano para ampliar y/o aclarar el resto de la información contenida en el mural.

2.4.1.2.- Indicadores colgantes y/o salientes.

1.- La parte inferior de dichos indicadores se colocarán por encima de 2,20 m.

2.- Es imprescindible que los indicadores que se sitúen para una visión a larga distancia tengan unas características definidas que permitan su lectura de la forma más adecuada. Dichas características son las siguientes: buena iluminación, caracteres con un tamaño apropiado, con una definición clara, y que haya una separación proporcionada entre ellos.

2.4.1.3.- Rotulación.

1.- Se entiende por Rotulación todos los elementos impresos con caracteres de todo tipo, líneas, letras, símbolos, macrotipos, etc., que recogen la información que aparece en los indicadores (rótulos, pictogramas, planos, carteles y otros elementos de análoga naturaleza).

2.- Como premisa a la hora de realizar una rotulación se tendrá en cuenta la información que se vaya a incluir, su localización y su comprensión.

3.- Arau orokor gisa, errotulazio guztiak altuerliebean eta braille sisteman prestatutako karaktereekin inprimatuko dira.

4.- Inprimatutako materiala irakurterraza, ulergarria eta, beraz, erabilgarria izan dadin, karaktereek ondoko ezaugarriak izan beharko dituzte:

- Ingerada garbia.

- Kolorazio bizia eta hondoarekin ondo kontrastatua (karaktere argiak eta hondo iluna, ahal bada).

- Testurik izanez gero, inprenta-letrak izango ditu, xeheak ahal bada. Letra horien gutxieneko tamaina 4 cm-koa izango da eta karaktereen artean 0,5 cm-ko bereizketa egongo da (tamaina aproposa ukipen-pertzepzioarako).

- Puntuek eta komek erabili ohi direnak baino handiagoak izan beharko dute. Puntuak «o» letra xehearen %30 ingurukoa izan beharko du eta komak berriz, «o» letra xehearen altueraren %55ekoa.

5.- Halaber, ondokoa gomendatzen da:

- Errotulazio beraren barruan karaktereak kontrastatzea.

- Karaktere bakoitza garbi trazatzea, karaktereak elkarren artean erraz bereizteko moduan ipintzea eta multzo harmoniko bat osatzea. Karaktere bat ez da bestetatik nabarmenduko eta karakterea desitxuratu edo alda dezaketen eta beharrezkoak ez diren apaingarri edo elementuak saihestu beharko dira.

(ikus 1. irudia)

2.4.2.- Erliebedun planoak eta maketak.

1.- Erliebedun planoak dimentsio handiko eraikin eta espazio libre publikoetan jarriko dira ikusmen-arrazoak dituzten pertsonen orientazioa errazteko. Ateondo zabalak dituzten eraikin publikoetan eta hainbat altueratara eraikinetan instalatzea gomendatzen da.

2.- Ondoko kokapena izango dute: eraikinaren barruan, ateondo nagusian, sarbide-atetik ahalik eta hurbilen; parke, lorategi, plaza eta espazio libre publikoetan, sarbide-eremuetan.

3.- Planoak gehien erabiltzen diren eta interesik handiena duten espazioak, ibilbideak eta dependentsiak jasoko ditu, ez da elkarreragina eragozteko moduko ezein kristal edo materialez estaliko eta erliebean eta irudiaren eta hondoaren arteko kolorazio kontrastatua-rekin egingo da.

4.- Barne hartzen dituen testuek eta adierazleek 2.4.1.3 puntuan («Errotulazioa») adierazitako ezaugarriak beteko dituzte.

5.- Erliebean egindako planoaz gain, espazio osoaren banaketa eta dimentsio handiko eraikin publikoetako (erakusketa- eta kongresu-aretoak edo antzekoak, aireportuak, tren-geltokiak eta antzekoak) interesik handieneko lekuen kokapena deskribatuko dituzten maketak gaineratzea gomendatzen da.

3.- Como norma general toda rotulación se realizará impresa con caracteres en altorrelieve y en sistema Braille.

4.- Para que el material impreso sea legible, comprensible, y por tanto accesible, los caracteres tendrán las siguientes características:

- Contorno nítido.

- Coloración viva y bien contrastada con el fondo (preferiblemente caracteres claros y fondo oscuro).

- Cuando exista texto, estará realizado con letras de imprenta, preferiblemente en minúsculas, de 4 cm. como tamaño mínimo, con 0,5 cm de separación entre caracteres (tamaño ideal para la percepción táctil).

- Los puntos y comas deben ser mas grandes que los usados tradicionalmente. El punto debe ser aproximadamente el 30% de la "o" minúscula, y la coma debe ser el 55% de la altura de la "o" minúscula.

5.- Igualmente se recomienda:

- Contraste entre caracteres dentro de la misma rotulación.

- Cada carácter debe ser trazado con claridad, ser fácilmente distinguible uno de otro, y deben constituir un conjunto armónico. Ningún carácter se debe destacar de los otros, debiendo evitarse todo adorno o elemento superfluo que lo desfigure o modifique.

(ver figura n.º 1)

2.4.2.- Planos en relieve y maquetas.

1.- Los planos en relieve se colocarán en edificios y espacios libres públicos de grandes dimensiones, para facilitar la orientación a las personas con problemas visuales, y se recomienda su instalación en los edificios públicos que contengan vestíbulos amplios, y en los edificios que estén compuestos por varias alturas.

2.- Su localización será: dentro de la edificación en el vestíbulo principal, lo más cerca posible de la puerta de acceso; en parques, jardines, plazas y espacios libres públicos en las zonas de acceso.

3.- El plano recogerá los espacios, itinerarios y dependencias más frecuentemente utilizados o de mayor interés, no estará cubierto por ningún cristal o material que impida la interacción, y se realizará en relieve y con coloración contrastada figura - fondo.

4.- Los textos e indicaciones que incluya cumplirán las características señaladas en el punto 2.4.1.3 Rotulación.

5.- Se recomienda que además del plano en relieve se incorporen maquetas que describan la distribución del conjunto del espacio y la ubicación de los lugares de mayor interés en edificios públicos de grandes dimensiones (salas de exposiciones y congresos o similares; aeropuertos, estaciones de tren y similares).

6.- Euskarri gisa ibilbideei eta interes-puntuei buruzko oinarriko informazioa jasotzeko kasete bat erabiltzen duten soinuazko planoak jartzea gomendatzen da.

7.- 0,90 m-tik 1,20ra bitarteko altueran kokatuko dira.

2.4.3.- Kontraste kromatikoa.

1.- Objektu baten kontrastea areagotuz gero objektu hori hobeto ikusiko da eta, aldi berean, inguruko elementuekiko eta elementu horien arteko kontrastea handiagoa izango da.

2.- Koloreei dagokienez, tonua eta saturazio-maila (argia ala iluna) dira alderdirik garrantzitsuenak. Hortaz, giroen plangintza egiterakoan koloreak kontuan hartzea eta elkarren artean kontraste ona dutenak bilatzea gomendatzen da. Kolore-kodeak sortu ahal izango dira.

3.- Antzeman daitezkeen koloreen kopurua gainazalaren islatzeko ahalmenaren eta argiztapenaren arabera da. Hori dela eta, koloreen plangintza egiterakoan argia kontuan hartu beharko da.

2.4.3.1.- Kontraste kromatikoa adierazleetan.

Adierazleetan hondo ilunak eta karaktere argiek kontraste handiagoa ematen dute, bai eta irakurketa erraztu ere. Zehazki, hondo berde iluna eta karaktere hori argiak gomendatzen dira.

2.4.3.2.- Kontraste kromatikoa gainazal handietan.

1.- Giroak planifikatzerakoan koloreak kontuan hartzea gomendatzen da. Koloreen ezaugarri nagusien artean, garrantzitsuenak tonua eta hondoaren (gainazalaren) eta formaren (xehetasunak) saturazio-maila dira.

2.- Ahal den guztietan, itsualdiak sortzen dituzten kontrasteak eta kontraste txikiak saihestuko dira.

3.- Inguruak eta/edo giroak kontraste kromatikoren eta argiztapen-intentsitatearen bidez bereiztea gomendatzen da. Horrela, sentimen-arazoak dituzten pertsonen orientazioa eta mugikortasuna erraztuko duten kodeak sortuko dira eta interes-puntuak edo problematikoa (informazio-puntuak, komunetako eta dependentzia nagusietako ateak, eskailerak, leihoak eta abar) nabarmenduko dira.

2.5.- Ukipen-seinaleztapena.

2.5.1.- Seinaleztapen-marrak.

1.- Ukipen bidezko seialeztapen-marrak sakonak eta kota-aldaketak (eskaileak, arrapalak, oinezkoentzako pasaguneak, metroko sarbideak eta abar) seialeztatzeko erabiliko dira eta informazioa eta abisua emateko funtzio bikoitza beteko dute.

2.- Ukipen-marra horiek, erabilitako baldosa edo zoladuraren arabera 1 m-ko edo gehiagoko zabalera duten seialeztapen-marrak dira. Oinezkoentzako ibilbi-

6.- Se recomienda la disponibilidad de planos sonoros que utilizan como soporte una cinta cassette, donde se recoge información básica referida a recorridos y puntos de interés.

7.- Se situarán a una altura entre 0,90 y 1,20 m.

2.4.3.- Contraste cromático.

1.- El aumento del contraste de un objeto lo hace más visible, y al mismo tiempo, aumenta el contraste con y entre los elementos del entorno.

2.- De los colores interesa el tono y el grado de saturación (claro u oscuro). Se recomienda por tanto que a la hora de planificar ambientes se tenga en cuenta los colores, buscando los que tengan un buen contraste entre sí, pudiéndose crear códigos de colores.

3.- La cantidad de colores que podemos reconocer, depende de la capacidad reflectante de la superficie y de la iluminación, por lo que a la hora de planificar los colores, habrá que tener en cuenta la luz.

2.4.3.1.- Contraste cromático en indicadores.

En los indicadores el fondo oscuro y los caracteres claros proporcionan mayor contraste y facilitan su lectura. En concreto se recomienda el fondo verde oscuro con los caracteres en amarillo pálido.

2.4.3.2.- Contraste cromático para superficies grandes.

1.- Se recomienda que a la hora de planificar ambientes se tengan en cuenta los colores. Las características principales que más interesan de los colores son el tono y el grado de saturación tanto del fondo (superficie) cómo de la forma (detalles).

2.- Siempre que sea posible se evitarán los contrastes que produzcan deslumbramiento y los que produzcan poco contraste.

3.- Se recomienda la diferenciación de entornos y/o ambientes mediante el contraste cromático y la intensidad de iluminación, creando códigos que faciliten la orientación y movilidad a las personas con problemas sensoriales, resaltando aquellos puntos de interés o problemáticos como puntos de información, puertas de aseos y dependencias principales, escaleras, ventanas etc.

2.5.- Señalización táctil.

2.5.1.- Franjas señalizadoras.

1.- Las franjas señalizadoras táctiles se utilizarán para señalar depresiones y cambios de cota (escaleras, rampas, pasos de peatones, bocas de metro, etc.), cumpliendo una doble función de información y/o aviso.

2.- Dichas franjas táctiles consisten en unas franjas señalizadoras de anchura mayor o igual a 1 m., según el módulo de la baldosa o pavimento utilizado, que se

dearen zabalera osoa hartuta jarriko dira, bidearen norabidearekin elkartzut eta zabalera osoa zeharkatuta.

3.- Irristakaitzak izango dira, lehorrean nahiz bustian.

4.- Ez dira gehiegi edo modu desegokian erabili behar. Beren erabilera oinezkoentzako ibilbideetara mugatu beharko da.

Oinezkoentzako ibilbideetan protuberantziak edo erroak izango dituen baldosa ipintzea gomendatzen da, 25 mm-ko diametroa, 6 mm-ko altuera eta beren erdiguneen arteko 67 mm-ko bereizketa izango duena hain zuzen ere. Baldosak edo zoladurak diamante-puntakoak edo antzekoak izango dira.

5.- Kasu guztietan, inguruko zoladurarekin ondo bereizitako ehundura izango dute oinekin zein mugikortasun-makil txuriarekin argi eta garbi antzeman daitezzen.

6.- Eskailera, metro eta abarretarako sarbideetan, arteka handiak dituzten eta lerro altuak osatzen dituzten baldosak erabiltzea gomendatzen da, maila bereko lerroekin txandaka konbinatuta eta akabera erdizirkularrarekin edo antzekoekin hain zuzen ere.

7.- Aurreko kasuan bezalaxe, oinekin zein mugikortasun-makil txuriarekin argi eta garbi antzemateko modukoak izango dira.

(ikus 2 eta 3. irudiak)

2.5.2.- Norabideko marra-gida.

1.- Dimentsio handiko eraikinetan (hala nola erakusketa- eta kongresu-aretoetan edo antzekoetan, aireportuetan, tren-geltokietan eta antzekoetan) erabiliko dira.

2.- Ateondo handiak eta sarbideen eta informazio-puntu edo interes-eremurik hurbilenaren artean distantzia handiak dituzten interes orokorreko eraikin publikoetan erabiltzea gomendatzen da.

3.- Marra-gida horiek sarbide-eremuan hasi eta etengabe interes-eremuetaraino (informazio-puntua, igogailuak, eskailerak, takilak eta abar) jarraitu behar dute.

4.- Marra-gidak 1 m-ko edo gehiagoko zabalera izan beharko du (erabilitako baldosa edo zoladuraren modulazioaren arabera) erraz antzeman eta jarraitu ahal izan dadin. Zoladurak kolorazio eta ehundura desberdina eta inguruko gainerako zoladurarekin ondo kontrastatua izan beharko du eta irtenuneak saihestu beharko dira. Irristakaitzak izango dira, lehorrean nahiz bustian.

5.- Norabideko marra-gida etengabea izango da, tartirik gabe (ez eta sestra-adaketetan ere).

6.- Elkartuak daudenean (marra-gida bat hainbat interes-puntutara iristeko beste hainbatetan banatzen denean), marra-gida honen zoladura desberdina izatea

colocarán, ocupando la totalidad de la anchura del itinerario peatonal, perpendicularmente al sentido de la marcha cruzándola transversalmente en su totalidad.

3.- Serán antideslizantes tanto en seco como en mojado.

4.- No deben utilizarse de forma excesiva o inadecuada, debiéndose restringir su uso a:

Pasos de Peatones: Se recomienda una baldosa con protuberancias o tetones de 25 mm. de diámetro, 6 mm. de altura y separación de 67 mm. entre sus centros; baldosas o pavimentos con punta de diamante o similares.

5.- En todos los casos deben tener una textura bien diferenciada con el pavimento circundante, de tal manera que puedan percibirse claramente tanto con los pies como con el bastón blanco de movilidad.

6.- En los accesos a escaleras, bocas de metro, etc., se recomienda la utilización de baldosas con acanaladuras pronunciadas, formando líneas elevadas, combinadas alternativamente con líneas a nivel, con acabado semicircular o similares.

7.- Como en el caso anterior deben percibirse claramente tanto con los pies como con el bastón blanco de movilidad.

(Ver figuras n.º 2 y 3)

2.5.2.- Franja-guía de dirección.

1.- Se utilizarán en edificaciones de grandes dimensiones como salas de exposiciones y congresos o similares; aeropuertos, estaciones de ferrocarril y similares.

2.- Se recomienda su utilización en edificios públicos de interés general que contengan grandes vestíbulos, y en los que exista una gran distancia entre los accesos y el punto de información o zona de interés más cercana.

3.- Dichas franjas-guías deben comenzar en la zona de acceso y continuar sin interrupción hasta las zonas de interés (punto de información, ascensores, escaleras, taquillas, etc.)

4.- La franja-guía debe tener una anchura mayor o igual a 1 m., según la modulación de la baldosa o pavimento utilizado, para que pueda ser fácilmente detectada y seguida. Deberán tener un pavimento con coloración y textura diferente y bien contrastada con el resto del pavimento circundante (evitándose la posible creación de resaltes). Serán antideslizantes tanto en seco como en mojado.

5.- La franja-guía de dirección será continua, sin intervalos aunque se produzcan cambios de nivel.

6.- Se recomienda que el pavimento de esta franja-guía sea diferente cuando haya puntos de intersección (cuando una franja-guía se divide en varias, para llegar

gomendatzen da. Hortaz, ehundura-kode bat diseinatu beharko litzateke marra-gida horiek eraikin guztietan antzekoak izan daitezen.

(ikus 4. irudia)

2.5.3.- Orientazio-plakak.

1.- Ikusmen-arazoak dituzten pertsonen aurkariak diren inguruetan orientatzeko eta norantz lekualdatu nahi duten jakiteko baliagarriak zaizkien plaka batzuk dira.

2.- Norabideak hartzeko aukera zabala eskaintzen duten dimentsio handiko eraikinetan erabiliko dira.

3.- Ibilbideak egiteko hainbat aukera ematen dituzten ateondoak dituzten interes orokorreko eraikin publikoetan erabiltzea gomendatzen da.

4.- Eskubandaren barnealdeko alboko ertzean jarriko dira, pertsonak eskubandari heldu eta eskua bertatik eramatean hatz erakuslearen mamiak azal hori uki dezan.

5.- Azal horietan bildutako informazioa altuerliebean eta braille sisteman prestatutako karaktereen bidez errotulatuko da.

(ikus 5. irudia)

2.6.- Soinuzko seinaleztapena.

1.- Gainazal handietan eta jende asko biltzen deneko eremuetan, soinu bidez sortzen den informazioa idatziz ere eskaini beharko da panelen edo ikusizko beste sistema batzuen bidez. Hauek ondo ikusteko moduan eta edozein unetan antzemateko moduan jarriko dira eta eranskin honen 2.4.1.3 puntuko baldintza teknikoak beteko dituzte.

2.- Ateondo eta itxaron-geletako megafonia, entzumen-arazoak dituzten eta audifonoa erabiltzen duten pertsonen entzumen hobea ahalbidetzeko beharrezkoak diren begizta magnetikoekin eta anplifikadoreekin egokituko da.

3.- Bere ezaugarriengatik eta/edo zirkunstantzien gatik soinu besterik ematen ez den informazioa (abituak eta abar) ikusizko moduan errepikatuko da.

4.- Ondokoa gomendatzen da:

- Gure hiri-inguruetan poluzio akustiko handia dela eta, soinuzko seinaleztapena erabiltzerakoan erabilera neurritzakoa izatea.

- Soinu-iturriak (bafleak, hari musikala, parkeetakoak eta abar), beren emisioak ikusmen-arazoak dituzten pertsonen orientazio eta mugikortasun autonomoa errazteko moduan lerrotatzea ibilbidean zehar.

2.6.1.- Soinuzko semaforoak.

1.- Semafoeren soinuzko emisioak funtzio bikoitza betetzen du ikusmen-arazoak dituzten pertsonentzat:

a diferentes puntos de interés). Debido a ello se debería diseñar un código de texturas, para que en todos los edificios dichas franjas-guías sean similares.

(ver figura n.º 4)

2.5.3.- Placas de orientación.

1.- Son unas placas que sirven a las personas con problemas visuales para orientarse en el entorno en el que se encuentran y saber hacia donde quieren desplazarse.

2.- Se utilizarán en edificaciones de grandes dimensiones que ofrezcan amplias posibilidades de toma de direcciones.

3.- Se recomienda su utilización en edificios públicos de interés general que contengan vestíbulos con varias opciones de realización de recorridos.

4.- Se colocarán en el borde lateral interno del pasamanos, de tal forma que la persona al asirse al pasamanos e ir deslizando la mano por el mismo, el pulpejo del dedo índice entre en contacto con dicha funda.

5.- La información contenida en dichas fundas se rotulará con caracteres en altorrelieve, así como en sistema Braille.

(ver figura n.º 5)

2.6.- Señalización sonora.

1.- En superficies grandes así como en zonas de gran concurrencia de público, la información que se genera de forma sonora será ofrecida también de forma escrita por medio de paneles u otros sistemas visuales que serán colocados de forma perfectamente visibles y fácilmente detectables en cualquier momento y cumplan las condiciones técnicas del punto 2.4.1.3 del presente Anejo.

2.- La megafonía de vestíbulos y salas de espera estará acondicionada con bucles magnéticos y amplificadores necesarios para posibilitar mejor audición a las personas con problemas auditivos portadoras de audífono.

3.- La información que por sus características y/o circunstancias sea emitida exclusivamente de forma sonora (avisos, etc.), será emitida repetida sucesivamente de forma visual.

4.- Se recomienda que:

- A la hora de utilizar la señalización sonora y dado el alto nivel de contaminación acústica de nuestros entornos urbanos, se de una utilización moderada de la misma.

- Las fuentes sonoras (baffles, hilo musical, fuentes en parques, etc.) se dispondrán alineadas a lo largo del recorrido de forma que su emisión facilite la orientación y la movilidad autónoma a las personas con problemas visuales.

2.6.1.- Semáforos sonoros.

1.- La emisión sonora de los semáforos cumple una doble función para las personas con problemas visuales.

erabiltzaileari noiz gurutza dezakeen ohartaraztea eta beste aldeko espaloira iristeko erreferentzia izatea.

2.- Soinuzko emisioa ezaugarri eta tonu atseginak izango dituen seinale akustiko bat izango da. Gainera, tonu karrankari eta gogaikarriak ez ezik, hirian zein naturan entzun daitezkeen soinuak (txorien txioen soinuak adibidez) imitatzen dituztenak ere baztertu egingo dira, zenbaitetan nahasketa ekar baitezakete.

3.- Semaforoaren soinuzko emisioaren bolumena, soinuaren intentsitatea (unean uneko giroko zarata-rikiko) erregulatzen duten sentsoreen bidez erregulatuko da.

4.- Emisoreak galtzadaren beste alderantz orientatuko dira.

5.- Ondokoa gomendatzen da:

- Soinuzko emisioaren gailua semaforotik 0,90-1,20 m-ko altueran eta erabiltzailearen borondatez martxan hasteko moduan jartzea erabiltzaileak gainean eramango duen eta semaforoaren ondoan dagoenean eragingo duen urrutitik eragiteko sistema baten bidez. Semaforoaren zikloa amaitzean gailuak soinuzko seinalea emititzeari utziko dio.

- Soinuzko gailuen aldizkako mantentzea egitea beren funtzioa bete dezaten.

(ikus 6. irudia)

3. artikulua. - Oinarrizko argiztapen-baldintzak.

3.1.- Ikusmen-arazoak dituen pertsona batentzako argiztapenari dagokionez, funtsezko garrantzia duten faktoreak argiari eta iluntasunari egokitzea eta itsualdia dira.

3.2.- Oinarrizko argiztapen-baldintzak ondokoak dira:

- Gomendatutako gutxieneko argiztapena 500 lux ingurukoa da, lurretik 1 m-tik aurrera neurtuta.

- Gomendatutako azalera-erreflektantziaren portzentajeak ondokoak dira:

Sabaietan..... %80
Hormetan..... %50
Zoruetan..... %30

Erreflektantzia-portzentaje handiagoek itsualdia sortzen dute. Argiztapena uniformea izanik ere, interesa duten guneak nabarmenduko dira, hala nola eskailerak, informazio-kartelak, zenbakiak, adierazleak, planoak eta abar. Horretarako zuzeneko argiak erabiliko dira, islarik sortarazi gabe, errazago antzeman eta aurki daitezten. Argiztapenik onena zuzeneko eta zeharkako argiak konbinatzen dituena da.

- Sarbideen eta ateondoan artean gortina-efektua edo argiztapen-mailetako gehiegizko kontrasteak saihestuko dira trantsizio-argiztapen baten bidez (aldagarria argi naturalaren intentsitatearen arabera). Horrela, begiak egokitzeke denbora murriztu egingo da.

les: avisar al usuario de cuando puede cruzar, y servir de referencia para alcanzar la acera opuesta.

2.- La emisión sonora consistirá en una señal acústica de características y tono agradables, desestimándose además de sonidos con tonos estridentes y molestos, aquellos que imiten sonidos que se den tanto en la ciudad como en la naturaleza (como por ejemplo sonidos de trinos de pájaros) que en ciertas ocasiones puedan inducir a error.

3.- El volumen de la emisión sonora que emite el semáforo se regulará mediante sensores que regulan la intensidad del sonido emitido con respecto al ruido ambiental en cada momento.

4.- Los emisores se orientarán hacia el otro lado de la calzada.

5.- Se recomienda que:

- El dispositivo de emisión sonora se colocará a una altura entre 0.90 y 1.20 m. del semáforo y se accionará a voluntad del usuario mediante un sistema de accionamiento a distancia que el usuario llevará consigo y que él mismo activará cuando se encuentre junto al semáforo. Al finalizar el ciclo del semáforo el dispositivo dejará de emitir la señal sonora.

- Se realice un mantenimiento periódico de los dispositivos sonoros para que cumplan su función.

(Ver figura n.º 6)

Artículo 3. - Condiciones básicas de iluminación

3.1.- Los factores de vital importancia dentro de la iluminación para una persona con problemas visuales son la adaptación a la luz, a la oscuridad, y el deslumbramiento.

3.2.- Las condiciones básicas de iluminación son las siguientes:

- La iluminación mínima recomendada se sitúa en 500 lux, medidos a partir de 1 m. del suelo.

- Los porcentajes recomendados de reflectancia de superficie son:

En Techos..... 80%
En Paredes..... 50%
En Suelos..... 30%

Mayores porcentajes de reflectancia producen deslumbramiento. Aunque la iluminación sea uniforme, se resaltarán aquellos centros que sean de interés, tales como escaleras, carteles informativos, números, indicadores, planos, etc. utilizando luces directas sobre ellos, sin producir reflejos, para que se detecten con mayor facilidad y puedan ser localizados. La mejor iluminación es la que combina luces directas e indirectas.

- Se evitará el efecto cortina o los contrastes excesivos en los niveles de iluminación, entre los accesos de entrada y los vestíbulos, mediante la utilización de una iluminación transicional (variable según la intensidad de la luz natural), con lo que se reduce el tiempo de adaptación ocular.

– Oso leunduta dauden gainazalak saihestu egingo dira, zoruetan batez ere. Izan ere, gainazal horietan argia isla daiteke eta itsualdia, nahasketa eta eragozpenak sor ditzake. Gainazal mateak eta kolore argikoak gomendatzen dira.

– Oro har, argi-iturriak ikus-lerro normalaren gainetik jarriko dira.

Ondokoa gomendatzen da:

– Argiak modu uniforme batean jartzea, errenkadan eta/edo izkinetan eta gurutzaguneetan. Horrela, argitapen egokia eta norabide-gida bat lortuko dira.

– Errotuluek, piktogramak eta informazioa ematen duen beste edozein baliabidek barne-argitapena izatea argitasun txikiko baldintzetan (iluntzean, espazio eta azalera handietan eta abar) ikusmen-arazoak dituzten pertsonak aurkitu eta erabili ahal izan ditzaten.

– Oso argizatuta egongo diren sabai eta hormetan kolore argiak erabiltzea etengabeko egokitzapena eskatuko duen gehiegizko kontrastea murrizteko.

4. *artikulua*.– Informazio-sistemak.

4.1.– Atal honetan ezarritako arauak, pertsonentzat baliagarriak diren eta edozein baliabide teknikoren edo giza baliabideren bidezko informazio-sistema guztietan aplikagarriak dira.

4.2.– Erraz aurkitzeko eta identifikatzeko moduko puntu estrategikoetan kokatuko dira. Erabiltzaileak autonomiaz aurkitzea bermatuko duten seinaleztapen-sistemak (eranskin honen 2 artikulua) ezarriko dira.

4.3.– Ikus-entzunezko baliabideak besterik erabiltzen ez dituzten informazio-sistemak denentzat erabilgarriak izango dira eta, horretarako, azpitulazioa, zeinu-hizkuntzaren erabilera eta sortutako informazioaren audiodeskribapena barne hartuko dituzte.

4.4.– Informazio-sistemak komunikazio-interfonoa barne hartzen duenean, bideointerfonoa izango da eta eranskin hauetan ezarritako espazio-kokapenari, ikuspenari eta argitasunari lotutako baldintza guztiak beteiko ditu.

4.5.– Informazioa erraz ulertzeko hizkuntzan eman go da. Irakurtzeko edo ulertzeko zailtasunak dituzten pertsonentzat informazioa ulertzein edo ekiboko bihur dezakeen esatera, itzulunguru eta perifrasi ez erabiltzea gomendatzen da.

4.6.– Inprimatutako informazioaren kasuan, honek 2.4 atalean («Ikusizko seinaleztapena») ezarritakoa beteiko du.

4.7.– Informazio-sistema publikoetan kokatutako multimedia-ekipoek edo antzekoek ematen duten idatzizko informazio guztia makrokaraktereetan zein braille sisteman inprimatzeko aukera izatea gomendatzen da.

– Se evitarán superficies muy pulimentadas, sobre todo en suelos, donde vaya a poder reflejarse la luz, produciendo deslumbramiento, confundiendo y creando molestias. Se aconsejan superficies mates y de colores claros.

– En líneas generales las fuentes de luz se colocarán por encima de la línea normal de visión.

Se recomienda que:

– Las luminarias se coloquen uniformemente, bien en línea y/o en las esquinas e intersecciones, consiguiendo una iluminación adecuada y una guía de dirección.

– Los rótulos, pictogramas y cualquier otro medio que proporcione información, cuente con iluminación interior de manera que en condiciones de baja luminosidad (anochecer, grandes espacios y superficies, etc.) puedan ser localizados y utilizados por personas con problemas visuales.

– Se usen colores claros en techos y paredes que vayan a estar muy iluminados, para reducir un contraste excesivo que requiera una adaptación constante.

Artículo 4.– Sistemas de información

4.1.– Las normas establecidas en este apartado son aplicables a todos los sistemas de información de utilidad para las personas a través de cualquier medio técnico y/o humano.

4.2.– Se ubicarán en puntos estratégicos de fácil localización e identificación. Se establecerán los sistemas de señalización (artículo 2 del presente Anejo) que garanticen su localización de forma autónoma por el usuario.

4.3.– Los sistemas de información que utilicen exclusivamente medios audiovisuales serán accesibles incorporando la subtitulación, el uso de la lengua de signos y la audiodescripción en la información que generen.

4.4.– Cuando el sistema de información incorpore interfono de comunicación, éste será un vídeo - interfono y reunirá todos los requisitos de localización espacial, visibilidad y luminosidad establecidos en los presentes Anejos.

4.5.– La información que se transmita será accesible en un lenguaje fácilmente comprensible. Como recomendación se evitará la utilización de frases hechas, circunloquios y perifrasis que hagan que la información sea incomprensible o equívoca para personas con dificultad lectora o de comprensión.

4.6.– En el caso de la información impresa, ésta cumplirá lo establecido en el apartado 2.4 Señalización visual.

4.7.– Se recomienda que toda la información escrita que emitan los equipos multimedia o similares situados en sistemas de información públicos, puedan imprimirse tanto en macrocaracteres como en Sistema Braille.

4.8.- Erakunde publiko eta pribatueta zerbitzu zentralizatueta pertsonen ardurapean dauden informazio-sistemak zeinu-hizkuntzaren bidez ulergarriak izatea gomendatzen da. Erakunde horien sukurtsalek, ordezkartzek eta menpeko gainerako zerbitzuek, zerbitzu zentralizatueta zeinu-hizkuntza erabili ahal izateko beharrezkoak diren laguntza teknikoak eskainiko dituzte.

4.9.- Administrazio publikoek, jendearentzako telefonoak dauden zerbitzuetan batek gutxienez fax-aparatua, soinu-anplifikadorea eta testu-telefono bat izatea bermatuko dute.

4.10.- Informazio-sistemak mostradore edo leihatilari izanez gero, III. eranskinaren 8.2 puntuan ezarritako ezaugarri teknikoak bete beharko ditu.

4.11.- Jendeari erantzuteko zerbitzu batek edo beste edozein informazio-zerbitzuek zeinu-hizkuntzako interpretari bat behar duenean, bere lana garatzeko beharrezkoak diren baldintza teknikoak bermatuko dira.

4.12.- Azpituazioa.

1.- Irudia eta soinu bateratzen dituzten ikus-entzunezko baliabideen (telebistako programak eta/edo ikus-entzunezko bestelako euskarriak) bitartez eskainitako informazio guztiaren azpituazioa ahalik eta pertsona gehienentzat ulergarria izateko moduan egingo da, komunikatzeko zailtasunak dituzten pertsona-taldean irakurriko ulermenaren maila kontuan hartuta.

2.- Azpituazioan ondoko baldintza teknikoak bete beharko dira:

- Azpituazioa itxia izango da.
- Azpituazioaren testua lauki beltz baten barruan aurkeztuko da.
- Azpituazioa finkoa izango da.
- Azpituazioak pantailaren behealdean egongo dira, ikusleari azpituaziotik emisorera gorako bertikal bat egitea ahalbidetuko dion lekuan hain zuzen ere.
- Azpituazioaren emisioaren gehieneko abiadura segundoko bikoitzeko bi hitzeko izango da.
- Lerro oso baten emisioaren gutxienezko denbora hiru segundoko izango da.
- Azpituazioak irudian iraungo duen gutxienezko denbora bi segundoko izango da.
- Azpituazioak hainbat pertsonaia eta/edo solaskidek esandakoei dagozkienean, pertsonaia bakoitza identifikatzeko koloreak jarriko dira. Pertsonaia bakoitzari zein kolore dagozkion jakiteko informazioa emisioaren hasieran emango da eta emisio osoan jarraituko du.

4.8.- Se recomienda que en los servicios centralizados de las entidades públicas y privadas, los sistemas de información atendidos por personas serán accesibles mediante el uso de la lengua de signos. Las sucursales, delegaciones y demás servicios dependientes de dichas entidades, dispondrán de las ayudas técnicas necesarias para poder acceder a la utilización de la lengua de signos del servicio centralizado.

4.9.- Las Administraciones públicas garantizarán que en los servicios donde haya teléfonos de atención al público, al menos uno de ellos incorpore un aparato de fax, un amplificador de sonido y un teléfono de texto.

4.10.- En el supuesto de que el sistema de información dispusiera de mostrador o ventanilla, deberá cumplir las características técnicas establecidas en el punto 8.2 del anexo III.

4.11.- Cuando un servicio de atención al público o cualquier otro servicio de información requiera de un interprete de lengua de signos, se garantizarán las condiciones técnicas necesarias para el desarrollo de su labor.

4.12.- Subtitulación

1.- La subtitulación de toda aquella información ofrecida a través de medios audiovisuales (programas televisados y/u otros soportes audiovisuales) en los que se conjuguen imagen y sonido, se realizará de forma que pueda ser accesible al mayor número de personas, teniendo en cuenta el grado de comprensión lectora de los colectivos con dificultades en la comunicación.

2.- En la subtitulación se cumplirán las siguientes condiciones técnicas:

- La subtitulación será cerrada.
- El texto del subtítulo se presentará dentro de un recuadro negro.
- La subtitulación será fija.
- Los subtítulos se localizarán en la parte inferior de la pantalla, en el lugar que permita al espectador trazar una vertical hacia arriba desde el subtítulo al emisor.
- La velocidad máxima en la emisión del subtítulo será de dos palabras por segundo.
- El tiempo mínimo de emisión de una línea completa será de tres segundos.
- El tiempo mínimo de permanencia del subtítulo en la imagen será de dos segundos.
- En los supuestos en que los subtítulos correspondan a intervenciones de varios personajes y/o interlocutores, se asignarán colores identificativos para cada personaje. La relación entre cada personaje con su color se informará al comienzo de la emisión, y se mantendrá durante todo el transcurso de la misma.

3.- Ondokoa gomendatzen da:

- Azp titulazioak pantailan eskaini gabeko informazio osagarria izateagatik (off ahotsa, zaratak, musika, doinua, aldartea, eszenatik kanpoko pertsonaiak eta abar) egoera bakoitzean informazio garrantzitsu guztia ematen ez duen kasuetan, informazio hau pantailaren goialdean jarritako azp tituluen bidez ematea.

5. artikulua.- Elementu elkarreragileak.

5.1.- Atal honetan ezarritako arauak, funtzionatzeko pertsona baten eta beraien arteko elkarreragina behar duten elementu elektromekanikoetan (kutzazainak, dei- edo irekiera-sistemak, makina saltzaileak, multimedia-ekipoak, informazio-elementu informatikoak eta abar) aplikagarriak dira.

5.2.- Erraz aurkitzeko eta hurbiltzeko moduko espazioetan instalatuko dira eta eraikinetako irisgarritasun-baldintza teknikoei buruzko III. eranskinaren 8.6 puntuan (elementu elkarreragilei buruzkoan) deskribatutako ezaugarriak beteko dituzte.

5.3.- Elementu elkarreragileetan bildutako informazio nagusia makrokarakteen, altuerliebearen eta braille sistemaren bidez eskuragarria izango da. Soinuzko informazioko gailuak izatea gomendatzen da.

5.4.- Elementu elkarreragileak pantaila edo display-rik izanez gero, 15.º-tik 30.º-ra bitartean inklinatuta instalatuko da, 1,00 m-tik 1,40ra bitarteko altueran eta eserita dagoen pertsona batek ondoko ikusteko moduan. Pantaila edo displayak, bertan eskaintzen den informazioak eranskin honen 2.4 puntuan zehaztutako baldintzak bete ahal izateko behar dituen neurri egokiak izango ditu.

5.5.- Ondokoa gomendatzen da:

- Publikoarekin elkarreragiteko informatika-baliabideak dituzten elementu elkarreragileek braille sistema edo ahots-bihurketa erabiltzea eta karaktereak handiagotzea ahalbidetzeko beharrezkoak diren egokitzapenak egitea. Inprimagailurik izanez gero, egokitua izan beharko du deskribatutako egokitzapenekin bateragarria izateko.

- Informazio orokorreko puntuetan edo interes-puntuetan kokatutako multimedia-ekipoek edo antzekoek ematen duten idatzizko informazio guztia makrokarakereetan zein braille sisteman inprimatzeko aukera izatea. Informazioak eranskin honen 4. artikuluan zehaztutakoari jarraitu beharko dio.

- Erabiltzailearen eta elementuaren (ordenadorea, multimedia-ekipoa edo antzekoa) artean teklatura erabili behar izan gabe elkarreragitea ahalbidetuko duten ahots-sintetizadoreak erabiltzea.

6. artikulua.- Komunikatzeko zailtasunak dituzten pertsonentzat egokitutako telefonoa.

Komunikatzeko zailtasunak dituzten pertsonentzat egokitutako telefonia-zerbitzuek, eraikinetako irisgarri-

3.- Se recomienda que:

- En los supuestos en los que la subtitulación no aporte toda la información relevante en cada situación, por ser una información adicional no ofrecida en pantalla (voz en off, ruidos, música, entonación, estado de ánimo, personajes fuera de escena, etc.), se proporcionará ésta información mediante subtítulos situados en la parte superior de la pantalla.

Artículo 5.- Elementos Interactivos.

5.1.- Las normas establecidas en este apartado son aplicables a aquellos elementos electromecánicos que para su funcionamiento requieren de una interacción de la persona con el mismo (cajeros, sistemas de llamada o apertura, máquinas expendedoras, equipos multimedia, elementos de información informáticos, etc.).

5.2.- Se instalarán en espacios fácilmente localizables y accesibles, y cumplirán las características descritas en el punto 8.6 de elementos interactivos del Anejo III, sobre Condiciones Técnicas sobre Accesibilidad en los edificios.

5.3.- La información principal contenida en los elementos interactivos será accesible mediante la incorporación de macrocaracteres, altorrelieve, y Sistema Braille. Se recomienda que disponga de dispositivos de información sonora.

5.4.- En el supuesto en que en el elemento interactivo exista pantalla o display, ésta se instalará ligeramente inclinada entre 15.º y 30.º, a una altura entre 1,00 y 1,40 m, y bien visible para una persona sentada. La pantalla o display será de las medidas adecuadas que permita que la información que en ella se ofrezca cumpla las condiciones especificadas en el punto 2.4 del presente Anejo.

5.5.- Se recomienda que:

- Los elementos interactivos que dispongan de medios informáticos de interacción con el público, cuenten con las adaptaciones precisas que permitan el uso del sistema Braille o la conversión en voz y la ampliación de caracteres. Si además incorporan impresora, ésta debe estar acondicionada para ser compatible con las adaptaciones descritas.

- Toda la información escrita que emitan los equipos multimedia o similares (situados en puntos de información general o de interés), deberá poder imprimirse tanto en macrocaracteres como en Sistema Braille, y debe atenderse a lo especificado en el artículo 4 del presente Anejo.

- La utilización de Sintetizadores de Voz que permitan la interacción del usuario con el elemento (ordenador, equipo multimedia o similar) sin necesidad de utilizar el teclado.

Artículo 6.- Teléfono adaptado para personas con dificultades en la comunicación.

Los servicios de telefonía adaptados para personas con dificultades en la comunicación objeto de la reserva, in-

tasun-baldintza teknikoei buruzko III. eranskinaren 8.4 puntuan (telefonoei buruzkoan) deskribatutako ezaugarriez gain, ondoko elementuak izango dituzte:

- Soinu-anplifikadorea.
- Faxe.
- Testu-telefonoa.
- Dialek teklatu handia eta altuerliebean, ondo irakurtzeko moduko tamainan eta aparatua gainerakoarekin kontraste onarekin prestatutako karaktereak izango dituzte.

- Pantaila edo displayak, bertan eskaintzen den informazioak eranskin honen 2.4 puntuan zehaztutako baldintzak bete ahal izateko behar dituen neurri egokiak izango ditu.

7. artikulua. - Komunikatzeko arazoak dituzten pertsonentzat egokitutako turismo-ostatuak.

7.1.- Turismo-ostatuetan, hamar plazako edo zatikiko batek, komunikatzeko zailtasunak dituzten pertsonak autonomiaz moldatzeko beharrezkoak diren laguntza teknikoak izango ditu.

7.2.- Telefono egokituak aurreko paragrafoan xedatutakoa beteko du. Aparatuak, gainera, telefonoak josten duenean kliska egingo duen alerta-argi bat izango du. Txirrina maiztasun baxukoa izango da.

7.3.- Alarma eta larrialdietako soinuak abisu eta seinaleak ikusiz ere eskainiko dira.

7.4.- Sarbidea eta/edo ebakuazioa argitasun baxuko edo iluntasuneko baldintzetan errazteko eraikinaren altuera guztiak eta altuera horien arteko komunikazioa tinta fotoluminiszenteekin egindako norabide-errotulu bidez behar bezala identifikatuta egotea gomen datzen da.

corporarán, además de las características descritas en el punto 8.4 Teléfonos del Anejo III, sobre Condiciones Técnicas sobre Accesibilidad en los edificios, los elementos siguientes:

- Amplificador de sonido.

- Fax.

- Teléfono de texto.

- Los diales serán de teclado grande y dispondrán de caracteres en altorrelieve bien legibles por su tamaño, y con un buen contraste con el resto del aparato.

- La pantalla o display tendrá las medidas adecuadas que permita que la información en ella ofrecida cumpla las condiciones especificadas en el punto 2.4 del presente Anejo.

Artículo 7. - Alojamientos turísticos adaptados para personas con problemas de comunicación.

7.1.- En los alojamientos turísticos se dispondrá, en una de cada diez plazas o fracción, de las ayudas técnicas necesarias para que las personas con dificultades en la comunicación se desenvuelvan de forma autónoma.

7.2.- El teléfono adaptado cumplirá lo dispuesto en el apartado anterior. El aparato incorporará una luz de alerta que parpadee cuando suene el timbre del teléfono y éste timbre será de baja frecuencia.

7.3.- Todos los avisos y señales sonoras de alarma y emergencia se ofrecerán de forma visual.

7.4.- Se recomienda que todas las alturas del edificio estén debidamente identificadas, así como la comunicación entre ellas para facilitar el acceso y/o evacuación en condiciones de baja luminosidad u oscuridad total mediante rótulos direccionales con tintas fotoluminiscentes.

IRUDIAK / FIGURAS



1. Irudia / *Figura 1*

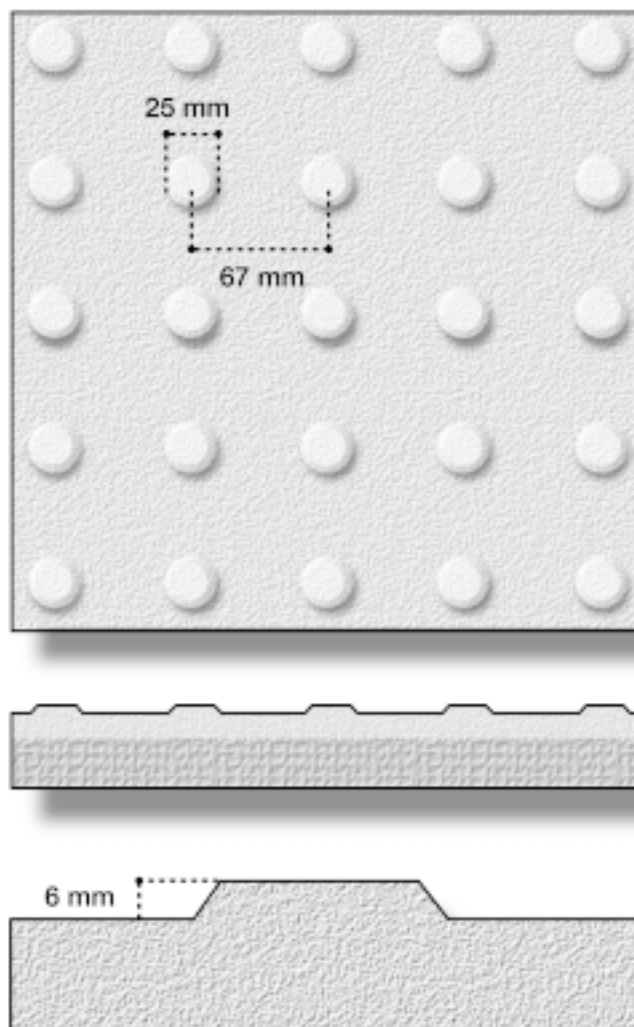

2. Irudia / *Figura 2*

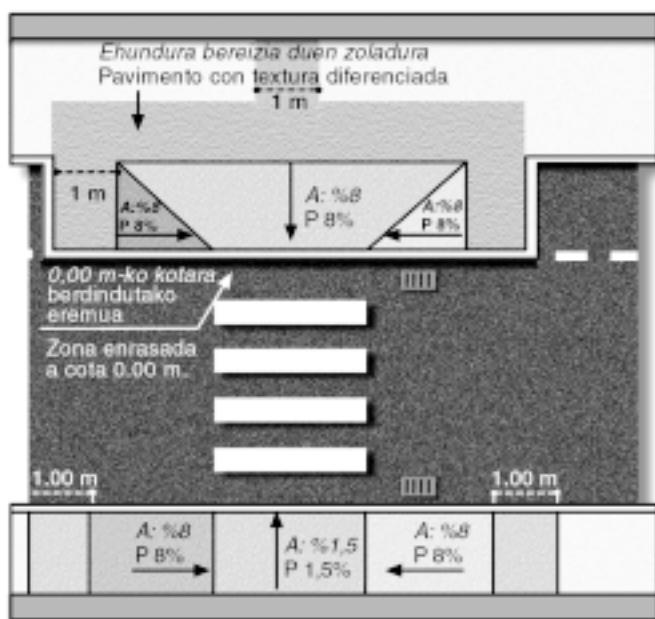

3. Irudia / Figura 3

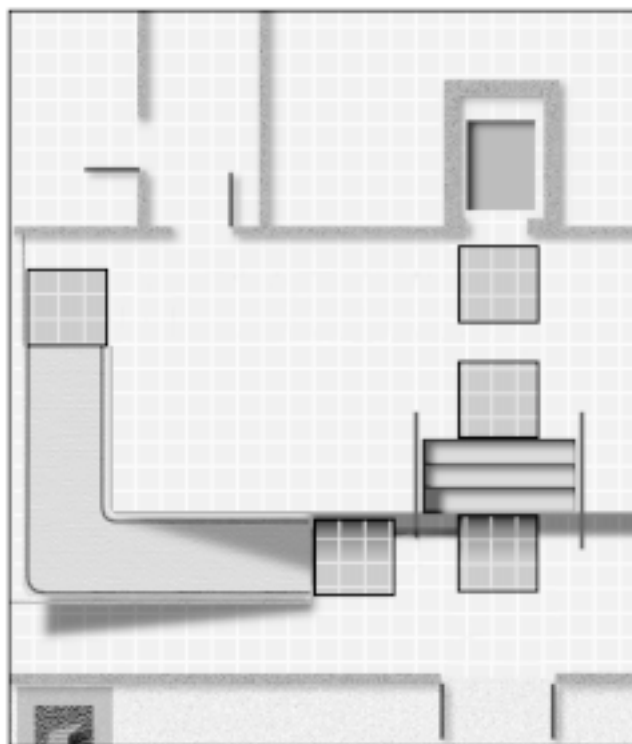

4. Irudia / Figura 4

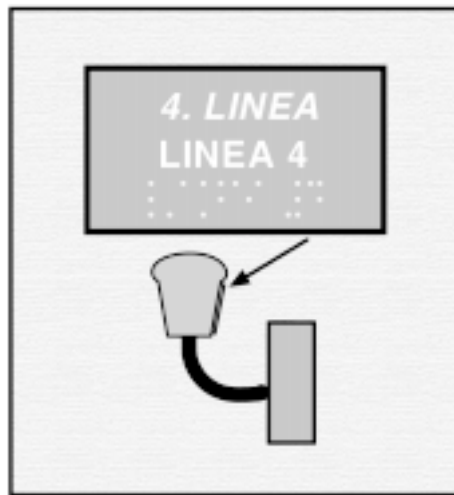

5. Irudia / *Figura 5*

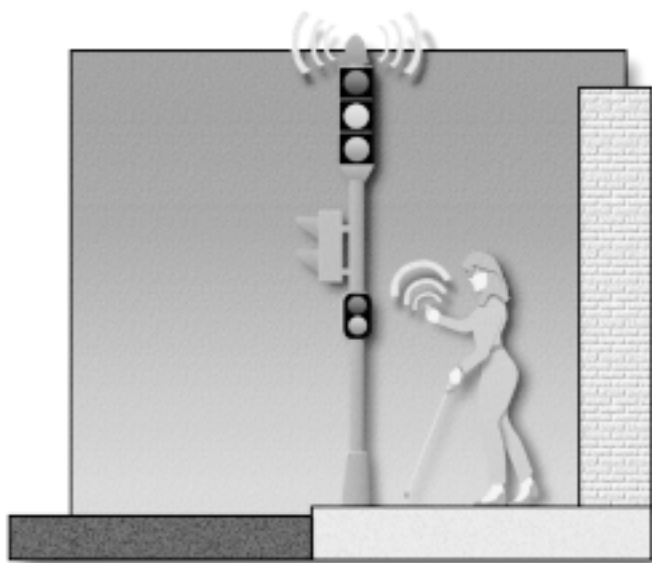

6. Irudia / *Figura 6*

V. ERANSKINA:

ERABERRITZE-, ZABALKUNTZA- EDO ALDAKET-OBRAK URBANIZAZIO ETA ERAIKINETAN.

1. *artikula*.- XEDEA.
2. *artikula*.- APLIKAZIO-ESPARRUA.
3. *artikula*.- SALBUESPENAK ERANSKIN HAU ERABERRITZE-, ZABALKUNTZA- EDO ALDAKETA-OBRETAN APLIKATZEAN. ERABILGARRITASUN-IRIZPIDEAK.

ANEJO V:

OBRAS DE REFORMA, AMPLIACIÓN O MODIFICACIÓN EN LAS URBANIZACIONES Y EDIFICACIONES.

- Artículo 1.- OBJETO.*
- Artículo 2.- ÁMBITO DE APLICACIÓN.*
- Artículo 3.- EXCEPCIONES EN LA APLICACIÓN DEL PRESENTE ANEJO EN LAS OBRAS DE REFORMAS, AMPLIACIÓN O MODIFICACIÓN. CRITERIOS DE PRACTICABILIDAD.*

V. ERANSKINA.
ERABERRITZE-, ZABALKUNTZA- EDO
ALDAKETA-OBRAK URBANIZAZIO ETA
ERAIKINETAN.

1. artikulua.– Xedea.

1.1.– Eranskin honen xedea, dauden urbanizazio, bide publiko eta eraikinen eraberritze-, zabalkuntza- edo aldaketa-obretan Irisgarritasuna Sustatzen duen Legearen aplikazioa arautzea da.

1.2.– Eraikinak eta/edo beren instalazioak, urbanizazioak eta erabilera publikoko bide eta espazioak mantendu eta kontserbatzeko obrak ez dira eraberritze-, zabalkuntza- edo aldaketa-obratzat hartuko, eraberritze-rik edo aldaketarik ez dakartenean bederen.

2. artikulua.– Aplikazio-esparrua.

2.1.– Eranskin honetan bildutako arauak, Irisgarritasuna Sustatzen duen Legearen 4.4 artikuluan aipatzen diren eta Euskal Autonomia Erkidegoko esparruan — jarraian emango dugun zerrendan barne hartutako eraikin eta lokaletan— burutzen diren eraberritze-, zabalkuntza- edo aldaketa-obretan (titulartasun publikoetan nahiz pribatukoetan) aplikagarriak izango dira. Halaber, obra horietan eraikinetako irisgarritasun-baldintza teknikoek buruzko III. eranskinean bildutako arau teknikoetan xedatutakoa aplikatuko da:

- 1.– Administrazio Publikoaren zerbitzuak.
- 2.– Mota orotako osasun-zentroak.
- 3.– Zaharren egoitzak eta umezurtz-etxeak.
- 4.– Laguntza- eta harrera-zentroak.
- 5.– Mota orotako hezkuntza-zerbitzuak.
- 6.– Ikastetxe-egoitzak.
- 7.– Hornidura-azokak.
- 8.– Merkataritza eta aisialdiko zentroak eta lokalak.
- 9.– Erljio-zerbitzuak.
- 10.– Kultur zerbitzuak.
- 11.– Zinematografoak eta antzokiak.
- 12.– Estadioak eta kirolguneak.
- 13.– Ostalaritza-erabilerarako eraikinak eta lokalak.
- 14.– Trenbide, itsaso, autobus eta aireportuetako garrario-estazioak.
- 15.– Bulego-eraikinak.
- 16.– Banku-zerbitzuak.
- 17.– Lurpeko nahiz gainazaleko aparkaleku publikoak, bakanak edo hemen aipatutako erabileraren bati lotuak.
- 18.– Komun publikoak.

2.2.– Aurreko atalean aipatutako zerrendan barne hartu gabeko eraikinei eta lokalei lotutako gainerako kasuetan, obrak eraikinen eta lokalen irisgarritasunari lotutako elementuei dagozkienean burutuko dira eta eraikinetako irisgarritasun-baldintza teknikoek buruzko III. eranskineko baldintzei egokituko zaizkie.

ANEJO V.
OBRAS DE REFORMA, AMPLIACIÓN O
MODIFICACIÓN EN LAS URBANIZACIONES Y
EDIFICACIONES.

Artículo 1.– Objeto.

1.1.– El presente Anejo tiene por objeto regular la aplicación de la Ley para la Promoción de la Accesibilidad en las Obras de Reforma, Ampliación o Modificación de las Urbanizaciones, Vía Pública y Edificaciones existentes.

1.2.– No tendrán consideración de Obras de Reforma, Ampliación o Modificación las de mantenimiento, conservación de los edificios y/o sus instalaciones, las urbanizaciones, vías y espacios de uso público, siempre y cuando no impliquen una reforma o modificación.

Artículo 2.– Ámbito de aplicación.

2.1.– Las normas contenidas en el presente Anejo serán de aplicación en las obras de reforma, ampliación o modificación referidas en el artículo 4.4 de la Ley para la Promoción de la Accesibilidad, ya sean de titularidad pública o privada, que se ejecuten en el ámbito de la Comunidad del País Vasco, en los edificios y locales contenidos en la lista siguiente, a las que será de aplicación lo dispuesto en las normas técnicas contenidas en el Anejo III, sobre Condiciones Técnicas de Accesibilidad en los Edificios:

- 1.– Servicios de la Administración Pública.
- 2.– Centros sanitarios de todo tipo.
- 3.– Residencias de ancianos y Orfanatos.
- 4.– Centros asistenciales y de acogida.
- 5.– Servicios de educación de todo tipo.
- 6.– Residencias Colegiales.
- 7.– Mercados de abastos.
- 8.– Centros y locales comerciales y de ocio.
- 9.– Servicios Religiosos.
- 10.– Servicios Culturales.
- 11.– Cinematógrafos y Teatros.
- 12.– Estadios y centros deportivos.
- 13.– Edificios y locales de uso hostelero.
- 14.– Estaciones de transporte ferroviarias, marítimas, de autobuses y aeropuertos.
- 15.– Edificios de oficinas.
- 16.– Servicios bancarios.
- 17.– Aparcamientos públicos tanto subterráneos como superficiales aislados o vinculados a alguno de los usos aquí mencionados.
- 18.– Aseos públicos.

2.2.– En los demás supuestos referidos a edificios y locales no incluidos en la lista mencionada en el apartado anterior, las citadas obras se ejecutarán, cuando afecten a elementos relativos a la accesibilidad de los edificios y locales, ajustándose igualmente a los requerimientos del Anejo III, sobre Condiciones Técnicas de Accesibilidad en los Edificios.

2.3.- Eraberritzeak, zabalkuntzak eta/edo aldaketak urbanizazioak, eraikuntzarik gabeko espazio libreak edo bide publikoak eraginpean hartzen dituenen, eraginpean hartutako eremua hiri-inguruneke irisgarritasun-baldintza teknikoei buruzko II. eranskinean bildutako baldintzei egokitu zaie.

2.4.- Etxebizitza-eraikinetan, eraberritu beharreko eremua eraikinetako irisgarritasun-baldintza teknikoei buruzko III. eranskineko eskakizunen arabera hurbilerazaz izateko moduan jardungo da.

2.5.- Eraberritze-obra familia bakarreko etxebizitzan edo etxebizitza propioan egin behar izanez gero, artikulua honetan xedatutakoa ez da aplikagarria izango.

3. artikulua. - Salbuespenak eranskin hau eraberritze-, zabalkuntza- edo aldaketa-obretan aplikatzean erabilgarritasun-irizpideak.

3.1.- Ezaugarri orografikoen, estrukturalen edo formari lotutako ondoriotz eranskin honetan zehaztutako irisgarritasun-irizpideak aplikatzea ezinezkoa denean edo aurrekontu ekonomiko erabilgarria kontuan hartuta egokitzapenak neurritik kanpoko gastua dakarrenean, hurrengo puntuak zehaztuko diren erabilgarritasun-irizpideen aplikazioa onartuko da, aldez aurretik behar bezala justifikatu ondoren.

3.2.- Irisgarritasuna Sustatzen duen Legea garatzen duen araudian zehaztutako parametroei egokitu gabere mugikortasun urria duten pertsonen autonomiaz erabiltzea eragozten ez dieten eraikinak, lokalak edo instalazioak hartuko dira erabilgarritzat. Ildo honetan, elementu erabilgarriei buruzko ondoko irizpideak ezartzen dira:

a) Oro har, eraikinetako hurbilgarritasun-baldintza teknikoei buruzko III. eranskinaren 4.1.1 artikuluan exijitutako zirkulu librea 1,40 m-ko diametrokoa izan daiteke.

b) Espaloi edo ibilbideetan, oztoporik gabeko 1,80 m-koa eta dentsitate baxuko (12 etx./ha.) urbanizazio edo eremuetan, oztoporik gabeko 1,50 m-koa. 10 m-tik beherako tartetan %8ko aldapak egon daitezke eta 3 m-tik beherako tartetan berriz, %12koak.

%6tik gorako luzetarako aldapa duten bide publikoetako espaloietan eskubanda jarriko da ibilgailu-trafikoa duen galtzadaren alboan gutxienez.

c) Ateen pasagune libreko barea 0,80 m-koa izango da gutxienez. Bi orriko ateak erabiltzen direnean, zabaldu ohi denak bilduko ditu aurreko baldintzak.

d) Korridoreetan oztoporik gabeko 1,10 m-ko gutxienezko zabalera egongo da.

e) Arrapalak 0,90 m-ko zabalera murriztu ahal izango dira eta 3 m-tik beherako tartetan aldapa %12raino igo ahal izango da.

2.3.- Cuando la reforma, ampliación y/o modificación afecte a las urbanizaciones y espacios libres de edificación o Vía pública, se adecuará el área afectada a las condiciones contenidas en el Anejo II, sobre Condiciones Técnicas de Accesibilidad en el Entorno Urbano.

2.4.- En edificios de viviendas se actuará sobre el área a reformar haciéndola accesible según los requerimientos del Anejo III, sobre Condiciones Técnicas de Accesibilidad en los Edificios.

2.5.- En el caso de obras de reforma en la vivienda unifamiliar o en la vivienda propia, no será de aplicación lo dispuesto en el presente artículo.

Artículo 3. - Excepciones en la aplicación del presente anejo en las obras de reforma, ampliación o modificación. Criterios de practicabilidad.

3.1.- En los supuestos en los que por las características orográficas, estructurales o de forma no sea posible aplicar los criterios de accesibilidad especificados en el presente Anejo, o en aquellos en los que atendiendo al presupuesto económico disponible la adaptación constituya un gasto desproporcionado, se aceptará la aplicación de los criterios de practicabilidad que se especifican en el punto siguiente, previa la adecuada justificación.

3.2.- Se consideran practicables los edificios, locales o instalaciones que no ajustándose a los parámetros especificados en la normativa de desarrollo de la Ley para la Promoción de la Accesibilidad, no impiden su utilización de manera autónoma por personas con movilidad reducida. En este sentido se establecen los siguientes criterios de elementos practicables:

a) Con carácter general el círculo libre exigido en el artículo 4.1.1 del Anejo III, sobre Condiciones Técnicas de Accesibilidad en los Edificios, podrá ser de 1,40 m. de diámetro.

b) En aceras o itinerarios 1,80 m. libre de obstáculos y de 1,50 m. libre de obstáculos en urbanizaciones o áreas de baja densidad 12 viviendas/Ha, pudiendo alcanzar pendientes del 8% en tramos menores de 10 m. y del 12% en tramos inferiores a 3 m.

En el caso de aceras de vías públicas existentes cuya pendiente longitudinal supere el 6% se colocará pasamanos al menos en el lateral de la calzada con tráfico rodado.

c) Las puertas tendrán unas dimensiones no inferiores a 0,80 m. de hueco de paso libre. Cuando se utilicen puertas de 2 hojas la que habitualmente se abra reunirá las condiciones anteriores.

d) En los pasillos se dispondrá de un ancho mínimo 1,10 m. libre de obstáculos.

e) Las rampas podrán reducirse hasta una anchura de 0,90 m. pudiendo incrementarse la pendiente en tramos menores de 3 m. hasta el 12%.

f) Maniobratzeko espazioa behar duten dependentzia, barruti eta bestelakoen kasuan, igogailuetako plataformetan 1,40 m-ko diametroko oztoporik gabeko zirkulua egin ezin denean, dauden dimentsioak mantenduko dira.

g) Igogailuen kabinen sakonera 1,20 m-raino murriztu ahal izango da eta zabalera berriz, 0,90 m-raino. Sarrera eta irteera norabide desberdinekoak izanez gero, sakonera eta zabalera 1,50 m-raino.

Ateak zabalik daudela, igarotze-zabalera librea 0,80 m-raino murriztu ahal izango da.

h) Aurrekoa betez gero desnibelak gainditzea ezinezkoa denean, desnibel horiek gainditzeko laguntza teknikoa instalatzeko posibilitatea aztertuko da.

Jasogailuak, bertikalak nahiz zeharrek, dagozkien indarreko arau sektorialek baimendutako desnibelak gainditzeko instalatu ahal izango dira.

i) Gainerako parametroei dagokienez, hiri-ingurune irisgarritasun-baldintza teknikoei buruzko II. eranskina, eraikinetako irisgarritasun-baldintza teknikoei buruzko III. eranskina eta komunikaziorako irisgarritasunari buruzko IV. eranskina aplikatzen saiatu beharko da.

3.3.- Aurreko atalean aipatutako elementuren bat eranskin honetan islatutako gutxieneko baldintzei egokitu ezin zaienean, zirkunstantzia hori dokumentu bidez justifikatu beharko da. Kasu hauetan, nahitaezkoa izango da lizentzia onartu aurretik udal-zerbitzuek alderdi hauei buruzko txosten bat egitea. Espedientea Irisgarritasunerako Euskal Kontseiluari helaraziko zaio jakinaren gainean egon dadin.

f) En las plataformas de acceso a los ascensores, en dependencias, recintos y otros donde sea necesario espacio para maniobra en el caso de que no sea posible inscribir el círculo libre de obstáculos de 1,40 m. de diámetro, se mantendrán las dimensiones existentes.

g) Las cabinas de los ascensores podrán reducirse en profundidad hasta 1,20 m. y en anchura hasta 0,90 m. y en caso de entrada y salida en distinta dirección hasta 1,50 m. de profundidad y anchura.

La anchura libre de paso una vez abiertas las puertas podrá reducirse hasta 0,80 m.

h) En el supuesto en que sea imposible salvar desniveles cumpliendo lo anterior se estudiará la posibilidad de instalar una ayuda técnica para superar dichos desniveles.

Los aparatos elevadores tanto verticales como oblicuos, podrán instalarse para salvar desniveles permitidos por las normas sectoriales vigentes que les afecten.

i) En el resto de parámetros se procurará aplicar los Anejos II, sobre Condiciones Técnicas de Accesibilidad en el entorno urbano, III, sobre Condiciones Técnicas de Accesibilidad de edificios, y IV, sobre Accesibilidad en la Comunicación, en la medida de lo posible.

3.3.- En el caso de que alguno de los elementos mencionados en el apartado anterior no puedan adaptarse a las condiciones mínimas de accesibilidad reflejadas en el presente Anejo, deberá justificarse documentalmente dicha circunstancia, siendo preceptivo en dichos casos, con carácter previo a la aprobación de la licencia, la emisión de un informe por los Servicios Municipales en relación con tales aspectos, dándose traslado del expediente al Consejo Vasco para la Accesibilidad para su oportuno conocimiento.